

Katalog

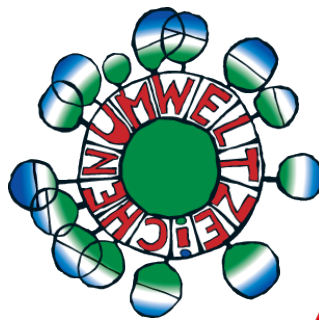

ARISTO

Die Erfinder des **GEODREIECK**®



Wir handeln mit Verantwortung für unseren gemeinsamen Erfolg!

Gerade in der omnipräsenten Diskussion und der vehementen Forderung von jungen Menschen nach einem verantwortungsvollen Umgang mit den Ressourcen und dem Klima unseres Lebensraumes wird uns stärker denn je bewusst, einen Beitrag leisten zu müssen.

Unser Beitrag und unsere Verpflichtung als Unternehmen ist es, unseren Konsumenten den Zugang zu qualitativvollen und ökologisch nachhaltigen Produkten zu ermöglichen.

Dazu bedarf es eines ganzheitlichen Ansatzes, der den gesamten Lebenszyklus eines Produktes in Betracht zieht. Dem Thema Verpackung wird hierbei naturgemäß eine wesentliche Rolle zuteil.

Kern des **ARISTO Verpackungskonzeptes** ist es, hochwertige Produkte mit hochwertigen Schutzverpackungen auszustatten. Diese tragen dazu bei, den Produkt Lebenszyklus wesentlich zu verlängern. Zudem gilt es, Einwegverpackungen aus Plastik zu vermeiden.

Hochwertige Schutzverpackungen

Beispielhaft dürfen wir in diesem Zusammenhang **unser neues Etui** anführen, das ab 2020 für das gesamte ARISTO Sortiment von Zirkeln, Stiften und Sets lanciert wird. Nahezu **unzerstörbar**, trägt es wesentlich dazu bei, dieses hochwertige Sortiment im täglichen Gebrauch dauerhaft zu schützen.

Ein weiteres Beispiel dafür ist die Schutzhülle **Geocover** für unser mit dem **Österreichischen Umweltzeichen** prämiertes Sortiment der ARISTO Geo- und TZ- Dreiecke. Sowohl Geocover wie auch dessen **plastikfreie Verpackung** werden aus FSC®-zertifiziertem Karton in Österreich gefertigt.

Einwegverpackung regional und plastikfrei

Unsere Einwegverpackungen sind plastikfreie Monoverpackungen aus FSC®-zertifiziertem Karton und überzeugen mit Anwenderfreundlichkeit beim Auspacken und Entsorgen.

Der von uns entwickelte **Ecoblister** ist im Gegensatz zu herkömmlichen Blister Verpackungen plastikfrei und wird unter Verwendung von FSC®-zertifiziertem Karton in Österreich hergestellt. Ab 2020 ist unser Sortiment der Feinminenstifte, Minen und Dreikantmaßstäbe im neuen Ecoblister verpackt.

Auch unsere **plastikfreien Geo- und TZ Verpackungen** entstammen einer **klimaneutralen österreichischen Produktion** und werden unter Verwendung von FSC®-zertifiziertem Karton hergestellt.

Und auch sämtliche ARISTO **Verkaufs Displays** sind mittlerweile plastikfrei, nachfüllbar und nach dem Lebenszyklus sehr gut recycelbar.

Wir hoffen sehr, mit diesen Argumenten und unserem Handeln eine verstärkt auf Nachhaltigkeit sensibilisierte Gesellschaft positiv ansprechen zu können und einen Beitrag zu einer plastikfreien Umwelt leisten zu können!

Mag. Michael Schwaiger
(Geschäftsführender Gesellschafter)



ARISTO

Die Erfinder des **GEODREIECK**®

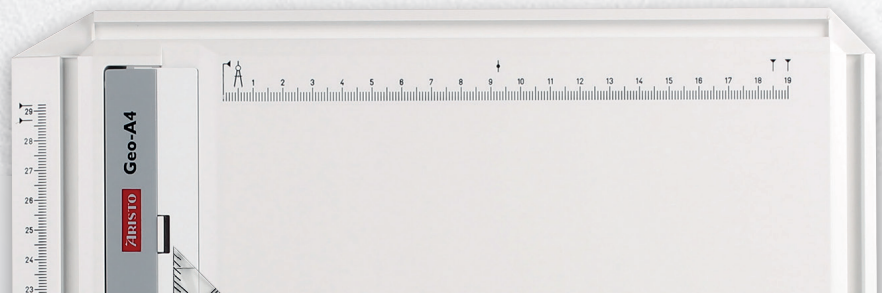
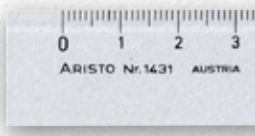
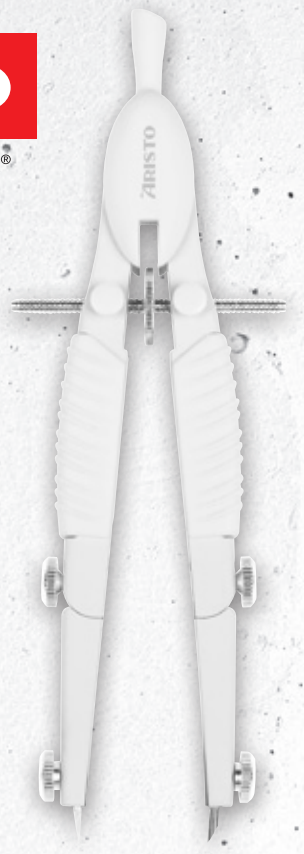
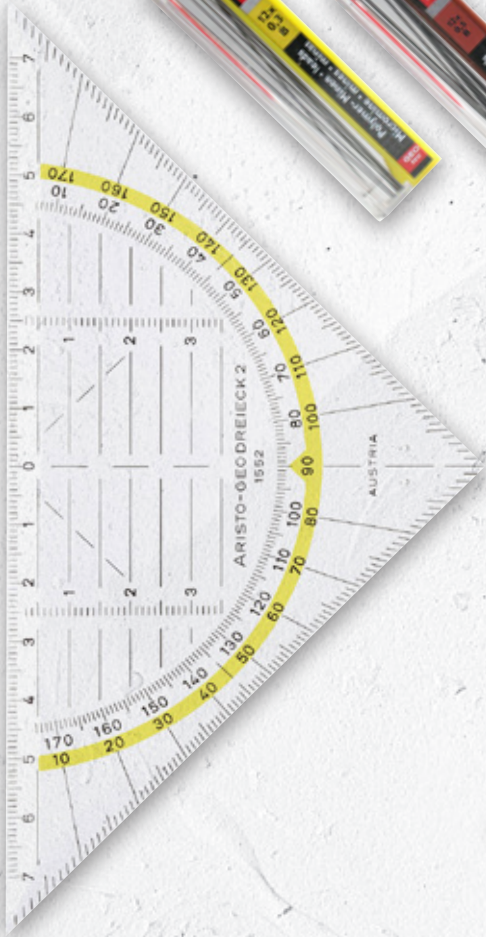

Inhaltsverzeichnis

Geo- und TZ Dreiecke

Geodreieck®	6 - 9
TZ-Dreiecke	10 - 15
Geocover	16 - 20
Geosaver®	21
College / Flex Geometrie-Dreiecke	22 - 23

Dreiecke und Lineale

Dreiecke aus Plexiglas®	24 - 25
College / Contrast Dreiecke	26 - 27
Stellwinkel / Lupenlineal / Prismenlineale	28 - 29
College / Contrast Lineale	30
Flex Lineale	31
Alu-Lineale / Dreikantmaßstäbe	32 - 33
Fächermaßstäbe / Reißschiene	34 - 35

Zeichenplatten und Zeichenanlagen

Zeichenplatten	36 - 37
Zeichenplatten Zubehör	38 - 39
Zeichenanlagen und Zubehör	40 - 41

Zirkel

College Zirkel	42 - 46
Studio Zirkel	47 - 48
TopLine Zirkel / TopLine Mat Series	49 - 51
Zirkel Sets	52
BLK Zirkel	53
Profi Zirkel / Stangenzirkel	54 - 55
Zirkel Zubehör	56 - 57

Tusche- und Feinminienstifte

mg1 Tuschefüller / mg1 Ersatzzeichenspitzen	58 - 60
mg1 Tuschefüller Sets	61 - 62
mg1 Tuschefüller Zubehör	63 - 64
Pigment Liner	66 - 67
Feinminienstifte und Zubehör	69 - 75

Schablonen

Symbolschablonen	76 - 85
Schriftschablonen	86 - 87

Sonstige Zeichengeräte

Diverse Zeichengeräte	88 - 89
Cut-Mat	90
Radierer	90 - 91
PenCase	92
Spitzer	93 - 95
Wandtafel-Zeichengeräte	96 - 99
Navigationsgeräte	100 - 105

Display Systeme

106 - 109

Artikelverzeichnis

110 - 112

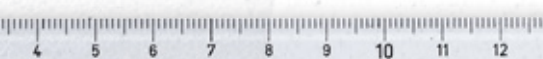

Geodreieck®

Seit 2018 sind ARISTO GEO- und TZ Dreiecke mit dem österreichischen Umweltzeichen für Büro- und Schulartikel ausgezeichnet und entsprechen somit den hohen österreichischen Gesundheits- und Umweltkriterien. Zudem entstammt die FSC zertifizierte Verpackung aus einer klimaneutralen österreichischen Produktion, das Verpacken erfolgt im Rahmen einer seit dem Jahr 2006 gelebten Kooperation durch Mitarbeiter der Lebenshilfe Tirol - Ja, ARISTO handelt mit Verantwortung!

Das Geodreieck® 1552 mit einer Hypotenuse von 16 cm verfügt über Facetten zur genauen Strichführung an allen drei Seiten. Die Tuschenoppen bilden einen Abstand zwischen Geodreieck® und Zeichenfläche, um das Verwischen der Linien zu verhindern und die Teilung zu schonen. Die mattierte Beschriftungsfläche dient zur Kennzeichnung.

Das originale Kult-Geodreieck® wurde von ARISTO im Jahr 1964 entwickelt. Es wird aus glasklarem Plexiglas® in Österreich gefertigt. Dieses maßbeständige Material und die abriebfeste Tiefprägung garantieren die einzigartige Spitzenqualität. Das Geodreieck® vereint Maßstab, Winkelmesser, Symmetrie-Maßstab und Parallel-Lineal in einem Zeichengerät. Die gelb hinterlegte Winkelskala ist ein Erkennungsmerkmal der ARISTO Geo- und TZ-Familie, Teilung und Beschriftung entsprechen der Ö-Norm.



AR1552, Geodreieck® 16 cm

- Maßstab, Winkelmesser, Symmetrie-Maßstab und Parallel-Lineal
- Aus hochtransparentem Plexiglas® in Österreich produziert
- Abriebfeste Tiefprägung von Teilung, Beschriftung und gelb hinterlegter Winkelskala
- Tuschenoppen
- Entspricht ÖNORM A2134 und ÖNORM A2131
- Klimaneutrale und FSC- zertifizierte Kartonverpackung
- Ausgezeichnet mit dem österreichischen Umweltzeichen

Art. Nr.	Bar Code	Hypotenuse
AR1552		16 cm

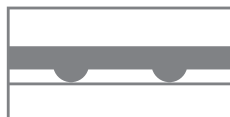

Tuschenoppen bilden einen Abstand zwischen Zeichengerät und Untergrund und verhindern damit ein Verwischen der Tuschelinie.

AR1553, Geodreieck® 16 cm mit Griff

- Mit fixem Griff
- Maßstab, Winkelmesser, Symmetrie-Maßstab und Parallel-Lineal
- Aus hochtransparentem Plexiglas® in Österreich produziert
- Abriebfeste Tiefprägung von Teilung, Beschriftung und Winkelskala
- Tuschenoppen
- Entspricht ÖNORM A2134 und ÖNORM A2131
- Klimaneutrale und FSC- zertifizierte Kartonverpackung
- Ausgezeichnet mit dem österreichischen Umweltzeichen

Art. Nr.	Bar Code	Hypotenuse
AR1553		16 cm

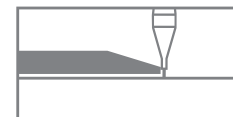

Die Facette ist eine Schräg geschliffene Kante zur genaueren Strichführung.

AR1550, Geodreieck® 16 cm biegsam

- Maßstab, Winkelmesser, Symmetrie-Maßstab und Parallel-Lineal
- Aus biegsamen 0,75 mm starkem Vivak® PET-G
- Nahezu unzerbrechlich
- Hohe Maßgenauigkeit
- Abriebfeste Tiefprägung von Teilung, Beschriftung und Winkelskala
- Entspricht ÖNORM A2134 und ÖNORM A2131
- Klimaneutrale und FSC- zertifizierte Kartonverpackung

Art. Nr.	Bar Code	Hypotenuse, Farbe
AR1550	9 003182 015504	16 cm, transparent
AR1550GR	9 003182 155019	16 cm, grün
AR1550OR	9 003182 155002	16 cm, orange

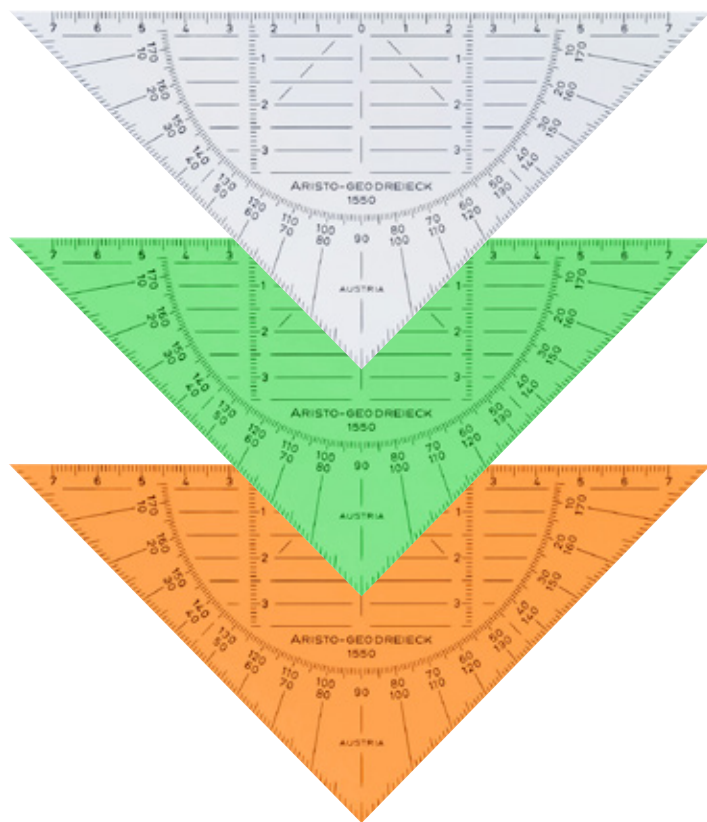

Die Geodreiecke 1550 werden aus 0,75 mm starkem Vivak® PET-G gefertigt. Dieses zeichnet sich durch seine Biegsamkeit aus und ist dadurch nahezu unzerbrechlich. Trotz der Flexibilität wird die Maßgenauigkeit nicht beeinflusst.

Verpackung Geodreieck® 1550



AR1555/2, Geodreieck® 22,5 cm, mit Griff

- Mit fixem Griff
- Maßstab, Winkelmesser, Symmetrie-Maßstab und Parallel-Lineal
- Aus hochtransparentem Plexiglas® in Österreich produziert
- Abriebfeste Tiefprägung von Teilung, Beschriftung und gelb hinterlegter Winkelskala
- Tuschenoppen
- Entspricht ÖNORM A2134 und ÖNORM A2131
- Klimaneutrale und FSC- zertifizierte Kartonverpackung
- Ausgezeichnet mit dem österreichischen Umweltzeichen

Art. Nr.	Bar Code	Hypotenuse
AR1555/2	 9 003182 155521	22,5 cm

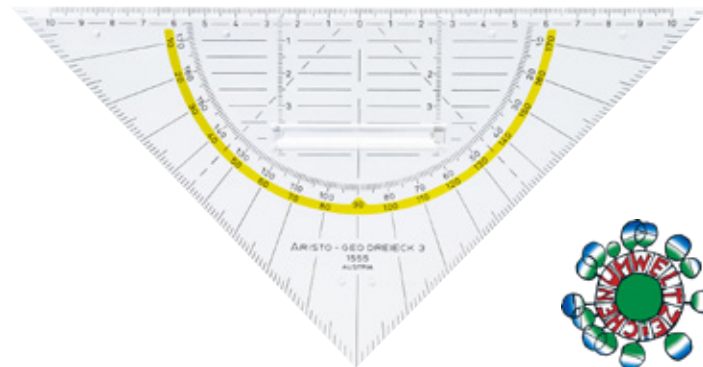

AR1555/4, Geodreieck® 25 cm, Griff lösbar

- Mit abnehmbarem Griff
- Maßstab, Winkelmesser, Symmetrie-Maßstab und Parallel-Lineal
- Aus hochtransparentem Plexiglas® in Österreich produziert
- Abriebfeste Tiefprägung von Teilung, Beschriftung und gelb hinterlegter Winkelskala
- Tuschenoppen
- Entspricht ÖNORM A2134 und ÖNORM A2131
- Klimaneutrale und FSC- zertifizierte Kartonverpackung
- Ausgezeichnet mit dem österreichischen Umweltzeichen

Art. Nr.	Bar Code	Hypotenuse
AR1555/4	 9 003182 155545	25 cm

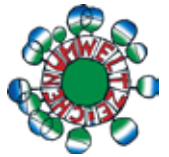
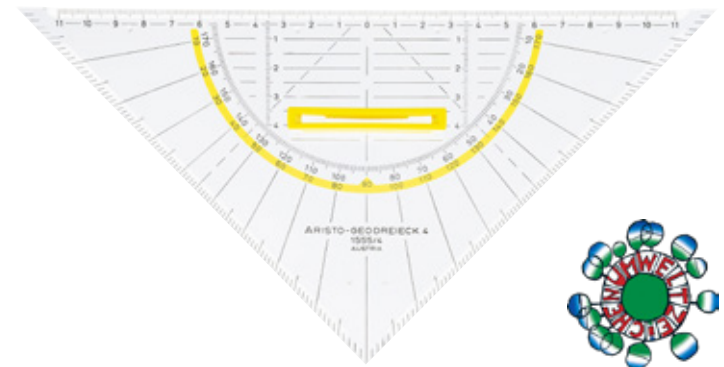

TZ-Dreiecke

ARISTO TZ-Dreiecke werden aus glasklarem Plexiglas® in Österreich gefertigt. Dieses maßbeständige Material und die abriebfeste Tiefprägung garantieren die einzigartige Spitzenqualität.

Kennzeichen von TZ-Dreiecken sind das 10 mm Gitternetz, Millimeter-Teilungen senkrecht zur Hypotenuse, markierte Winkel in 7° und 42° für perspektivisches Zeichnen, in 75° für Schrägbeschriftung und 45° Linien für leichteres Schraffieren.

Die gelb hinterlegte Winkelskala ist ein Erkennungsmerkmal der ARISTO GEO- und TZ-Familie, Teilung und Beschriftung entsprechen der Ö-Norm.

Die FSC zertifizierte Verpackung stammt aus einer klimaneutralen österreichischen Produktion, das Verpacken erfolgt im Rahmen einer seit dem Jahr 2006 gelebten Kooperation durch Mitarbeiter der Lebenshilfe Tirol - Ja, ARISTO handelt mit Verantwortung!



AR1648/2, TZ-Dreieck, 32,5 cm mit Griff, Facette an Hypotenuse, Tuschenoppen

- Aus hochtransparentem Plexiglas® in Österreich produziert
- Mit fixem Griff
- Abriebfeste Tiefprägung von Teilung, Beschriftung und gelb hinterlegter Winkelskala
- Tuschenoppen
- Facette an der Millimeter- Skalierung
- 10 mm Gitternetz, Millimeter-Teilungen senkrecht zur Hypotenuse,
- Markierte Winkel in 7° und 42° für perspektivisches Zeichnen, in 75° für Schrägbeschriftung und 45° Linien für leichteres Schraffieren
- Entspricht ÖNORM A2134 und ÖNORM A2131
- Klimaneutrale und FSC- zertifizierte Kartonverpackung
- Ausgezeichnet mit dem österreichischen Umweltzeichen

Art. Nr.	Bar Code	Hypotenuse
AR1648/2	 9 003182 164820	32,5 cm



AR1648, TZ-Dreieck, 32,5 cm mit Holzgriff, Facette an Hypotenuse

- Aus hochtransparentem Plexiglas® in Österreich produziert
- Mit Holzgriff
- 10 mm Gitternetz, Millimeter-Teilungen senkrecht zur Hypotenuse
- Markierte Winkel in 7° und 42° für perspektivisches Zeichnen, in 75° für Schrägbeschriftung und 45° Linien für leichteres Schraffieren
- Facette an der Millimeter- Skalierung
- Abriebfeste Tiefprägung von Teilung, Beschriftung und gelb hinterlegter Winkelskala
- Entspricht ÖNORM A2134 und ÖNORM A2131
- Klimaneutrale und FSC- zertifizierte Kartonverpackung

Art. Nr.	Bar Code	Hypotenuse
AR1648	 9 003182 016488	32,5 cm

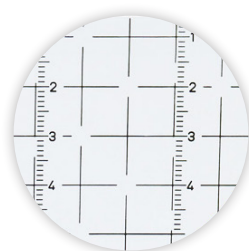

Im Unterschied zum Geodreieck® verfügt das TZ-Dreieck ein vertikales und horizontales Gitternetz mit 10 mm.

AR1648T, TZ-Dreieck, 32,5 cm mit Holzgriff, Tuschenoppen

- Aus hochtransparentem Plexiglas® in Österreich produziert
- Mit Holzgriff
- 10 mm Gitternetz, Millimeter-Teilungen senkrecht zur Hypotenuse
- Markierte Winkel in 7° und 42° für perspektivisches Zeichnen, in 75° für Schrägbeschriftung und 45° Linien für leichteres Schraffieren
- Facette an der Millimeter- Skalierung
- Tuschenoppen
- Abriebfeste Tiefprägung von Teilung, Beschriftung und gelb hinterlegter Winkelskala
- Entspricht ÖNORM A2134 und ÖNORM A2131
- Klimaneutrale und FSC- zertifizierte Kartonverpackung

Art. Nr.	Bar Code	Hypotenuse
AR1648T	 9 003182 164813	32,5 cm



AR1650/1, TZ-Dreieck, 22,5 cm, Tuschenoppen

- Aus hochtransparentem Plexiglas® in Österreich produziert
- Ohne Facetten
- Abriebfeste Tiefprägung von Teilung, Beschriftung und gelb hinterlegter Winkelskala
- Tuschenoppen
- 10 mm Gitternetz, Millimeter-Teilungen senkrecht zur Hypotenuse,
- Markierte Winkel in 7° und 42° für perspektivisches Zeichnen, in 75° für Schrägbeschriftung und 45° Linien für leichteres Schraffieren
- Entspricht ÖNORM A2134 und ÖNORM A2131
- Klimaneutrale und FSC- zertifizierte Kartonverpackung
- Ausgezeichnet mit dem österreichischen Umweltzeichen

Art. Nr.	Bar Code	Hypotenuse
AR1650/1	 9 003182 165018	22,5 cm

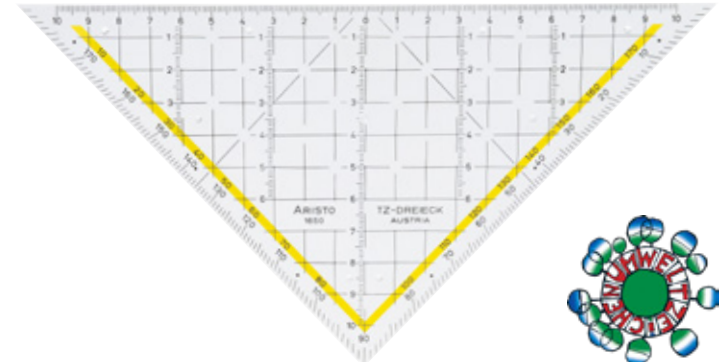

AR1650/2, TZ-Dreieck, 22,5 cm, Facette an Hypotenuse, Tuschenoppen

- Aus hochtransparentem Plexiglas® in Österreich produziert
- Mit fixem Griff
- Abriebfeste Tiefprägung von Teilung, Beschriftung und gelb hinterlegter Winkelskala
- Tuschenoppen
- Facette an der Millimeter- Skalierung
- 10 mm Gitternetz, Millimeter-Teilungen senkrecht zur Hypotenuse,
- Markierte Winkel in 7° und 42° für perspektivisches Zeichnen, in 75° für Schrägbeschriftung und 45° Linien für leichteres Schraffieren
- Entspricht ÖNORM A2134 und ÖNORM A2131
- Klimaneutrale und FSC- zertifizierte Kartonverpackung
- Ausgezeichnet mit dem österreichischen Umweltzeichen

Art. Nr.	Bar Code	Hypotenuse
AR1650/2	 9 003182 165025	22,5 cm



AR1650/3, TZ-Dreieck, 22,5 cm, Griff lösbar, Facette an Hypotenuse, Tuschenoppen

- Aus hochtransparentem Plexiglas® in Österreich produziert
- Mit abnehmbarem Griff
- Abriebfeste Tiefprägung von Teilung, Beschriftung und gelb hinterlegter Winkelskala
- Tuschenoppen
- Facette an der Millimeter- Skalierung
- 10 mm Gitternetz, Millimeter-Teilungen senkrecht zur Hypotenuse,
- Markierte Winkel in 7° und 42° für perspektivisches Zeichnen, in 75° für Schrägbeschriftung und 45° Linien für leichteres Schraffieren
- Entspricht ÖNORM A2134 und ÖNORM A2131
- Klimaneutrale und FSC- zertifizierte Kartonverpackung
- Ausgezeichnet mit dem österreichischen Umweltzeichen

Art. Nr.	Bar Code	Hypotenuse
AR1650/3	 9 003182 165032	22,5 cm



AR1651/2, TZ-Dreieck, 22,5 cm mit Griff, 400° (Gon), Facette an der Hypotenuse, Tuschenoppen

- Aus hochtransparentem Plexiglas® in Österreich produziert
- 400° Winkelteilung (Gon)
- Mit fixem Griff
- Abriebfeste Tiefprägung von Teilung, Beschriftung und gelb hinterlegter Winkelskala
- Tuschenoppen
- Facette an der Millimeter- Skalierung
- 10 mm Gitternetz, Millimeter-Teilungen senkrecht zur Hypotenuse,
- Entspricht ÖNORM A2134 und ÖNORM A2131
- Klimaneutrale und FSC- zertifizierte Kartonverpackung
- Ausgezeichnet mit dem österreichischen Umweltzeichen

Art. Nr.	Bar Code	Hypotenuse
AR1651/2	 9 003182 165124	22,5 cm

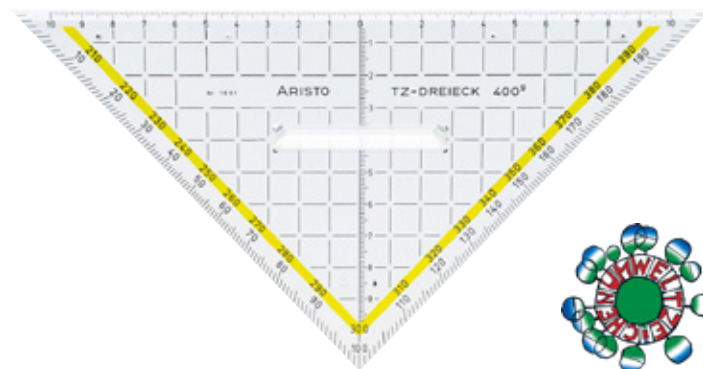

AR1650/4 TZ-Dreieck, 25 cm, Facette an 3 Seiten, Tuschenoppen

- Aus hochtransparentem Plexiglas® in Österreich produziert
- Mit abnehmbarem Griff
- Abriebfeste Tiefprägung von Teilung, Beschriftung und gelb hinterlegter Winkelskala
- Tuschenoppen
- Facetten an allen drei Seiten
- 10 mm Gitternetz, Millimeter-Teilungen senkrecht zur Hypotenuse,
- Markierte Winkel in 7° und 42° für perspektivisches Zeichnen, in 75° für Schrägbeschriftung und 45° Linien für leichteres Schraffieren
- Entspricht ÖNORM A2134 und ÖNORM A2131
- Klimaneutrale und FSC- zertifizierte Kartonverpackung
- Ausgezeichnet mit dem österreichischen Umweltzeichen

Art. Nr.	Bar Code	Hypotenuse
AR1650/4	 9 003182 165049	25 cm



AR1660/1 TZ-Dreieck, 26 cm, ungleichschenlig

- Aus hochtransparentem Plexiglas® in Österreich produziert
- Mit fixem Griff
- Abriebfeste Tiefprägung von Teilung, Beschriftung und gelb hinterlegter Winkelskala
- Tuschenoppen
- Millimeter-Teilungen senkrecht zur Hypotenuse
- 45° Linien für leichteres Schraffieren
- Entspricht ÖNORM A2134 und ÖNORM A2131
- Klimaneutrale und FSC- zertifizierte Kartonverpackung
- Ausgezeichnet mit dem österreichischen Umweltzeichen

Art. Nr.	Bar Code	Hypotenuse
AR1660/1	 9 003182 166015	26 cm

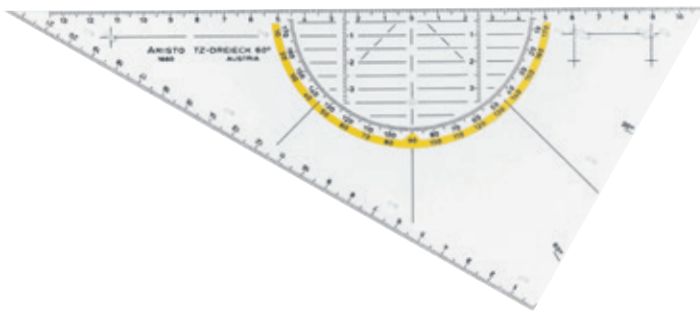

Geocover Schutzhülle mit Geodreieck[®] und TZ-Dreieck

Die perfekte Ergänzung zu unseren ARISTO Geo- und TZ-Dreiecken ist die neue Geocover Schutzhülle. Aus umweltfreundlichen FSC-zertifizierten Materialien in Österreich hergestellt, ist Geocover in attraktiven Designs verfügbar.

Die Lochung ermöglicht das Abheften in einem Ordner. Ausgestattet mit einem Magnetverschluss, bietet Geocover optimalen Produktschutz und trägt dazu bei, die Lebensdauer der ARISTO Geo- und TZ-Dreiecke zu verlängern.

Das Verpacken erfolgt im Rahmen einer seit dem Jahr 2006 gelebten Kooperation durch Mitarbeiter der Lebenshilfe Tirol.



Geocover Schutzhülle & Geodreieck® 1552

- Geocover Schutzhülle aus FSC- zertifizierten Materialien
- Mit Magnetverschluss
- Mit Lochung zum Abheften in Ordner
- Geodreieck® 1552 mit Maßstab, Winkelmesser, Symmetrie-Maßstab und Parallel-Lineal in einem Zeichengerät
- Aus hochtransparentem Plexiglas® in Österreich produziert
- Abriebfeste Tiefprägung von Teilung, Beschriftung und gelb hinterlegter Winkelskala
- Tuschenoppen
- Entspricht ÖNORM A2134 und ÖNORM A2131
- Klimaneutrale und FSC- zertifizierte Kartonverpackung
- AR1552 ausgezeichnet mit dem österreichischen Umweltzeichen
- Lieferumfang: Geodreieck® 1552 in Geocover Schutzhülle



tropic life



marine life



Art. Nr.	Bar Code	Hypotenuse, Motiv
AR18000B	9 003182 180004	16 cm, basic
AR18001B	9 003182 180011	16 cm, tropic life
AR18002B	9 003182 180028	16 cm, marine life
VD45087	9 003182 899265	10 x AR18001B, 10 x AR18002B

basic



VD45087



AR18032B, Geocover Schutzhülle „Basic“ & Geodreieck® AR1555/2

- Geocover Schutzhülle aus FSC- zertifizierten Materialien
- Mit Magnetverschluss
- Mit Lochung zum Abheften in Ordner
- Geodreieck® 1555/2 mit Maßstab, Winkelmesser, Symmetrie-Maßstab und Parallel-Lineal in einem Zeichengerät
- Aus hochtransparentem Plexiglas® in Österreich produziert
- Abriebfeste Tiefprägung von Teilung, Beschriftung und gelb hinterlegter Winkelskala
- Tuschenoppen
- Entspricht ÖNORM A2134 und ÖNORM A2131
- Klimaneutrale und FSC- zertifizierte Kartonverpackung
- AR1555/2 ausgezeichnet mit dem österreichischen Umweltzeichen
- Lieferumfang: Geodreieck® 1555/2 in Geocover Schutzhülle

Art. Nr.	Bar Code	Hypotenuse
AR18032B		22,5 cm

AR18034B, Geocover Schutzhülle „Basic“ & Geodreieck® AR1555/4

- Geocover Schutzhülle aus FSC- zertifizierten Materialien
- Mit Magnetverschluss
- Mit Lochung zum Abheften in Ordner
- Geodreieck 1555/4 mit abnehmbarem Griff
- Maßstab, Winkelmesser, Symmetrie-Maßstab und Parallel-Lineal
- Aus hochtransparentem Plexiglas® in Österreich produziert
- Abriebfeste Tiefprägung von Teilung, Beschriftung und gelb hinterlegter Winkelskala
- Tuschenoppen
- Entspricht ÖNORM A2134 und ÖNORM A2131
- Klimaneutrale und FSC- zertifizierte Kartonverpackung
- AR1555/4 ausgezeichnet mit dem österreichischen Umweltzeichen
- Lieferumfang: Geodreieck® 1555/4 in Geocover Schutzhülle

Art. Nr.	Bar Code	Hypotenuse
AR18034B		25 cm



AR18052B, Geocover Schutzhülle „Basic“ & TZ-Dreieck AR1650/2

- Geocover Schutzhülle aus FSC- zertifizierten Materialien
- Mit Magnetverschluss
- Mit Lochung zum Abheften in Ordner
- TZ- Dreieck 1650/2 mit Maßstab, Winkelmesser, Symmetrie-Maßstab und Parallel-Lineal in einem Zeichengerät
- Aus hochtransparentem Plexiglas® in Österreich produziert
- Abriebfeste Tiefprägung von Teilung, Beschriftung und gelb hinterlegter Winkelskala
- Tuschenoppen
- Entspricht ÖNORM A2134 und ÖNORM A2131
- Klimaneutrale und FSC- zertifizierte Kartonverpackung
- AR1650/2 ausgezeichnet mit dem österreichischen Umweltzeichen
- Lieferumfang: TZ- Dreieck 1650/2 in Geocover Schutzhülle

Art. Nr.	Bar Code	Hypotenuse
AR18052B	 9 003182 180523	22,5 cm



AR18053B, Geocover Schutzhülle „Basic“ & TZ-Dreieck AR1650/3

- Geocover Schutzhülle aus FSC- zertifizierten Materialien
- Mit Magnetverschluss
- Mit Lochung zum Abheften in Ordner
- TZ- Dreieck 1650/3 mit Maßstab, Winkelmesser, Symmetrie-Maßstab und Parallel-Lineal in einem Zeichengerät
- Aus hochtransparentem Plexiglas® in Österreich produziert
- Abriebfeste Tiefprägung von Teilung, Beschriftung und gelb hinterlegter Winkelskala
- Tuschenoppen
- Entspricht ÖNORM A2134 und ÖNORM A2131
- Klimaneutrale und FSC- zertifizierte Kartonverpackung
- AR1650/3 ausgezeichnet mit dem österreichischen Umweltzeichen
- Lieferumfang: TZ- Dreieck 1650/3 in Geocover Schutzhülle

Art. Nr.	Bar Code	Hypotenuse
AR18053B	 9 003182 180530	22,5 cm



AR18054B, Geocover Schutzhülle „Basic“ & TZ-Dreieck AR1650/4

- Geocover Schutzhülle aus FSC- zertifizierten Materialien
- Mit Magnetverschluss
- Mit Lochung zum Abheften in Ordner
- TZ- Dreieck 1650/4 mit Maßstab, Winkelmesser, Symmetrie-Maßstab und Parallel-Lineal in einem Zeichengerät
- Aus hochtransparentem Plexiglas® in Österreich produziert
- Abriebfeste Tiefprägung von Teilung, Beschriftung und gelb hinterlegter Winkelskala
- Tuschenoppen
- Entspricht ÖNORM A2134 und ÖNORM A2131
- Klimaneutrale und FSC- zertifizierte Kartonverpackung
- AR1650/3 ausgezeichnet mit dem österreichischen Umweltzeichen
- Lieferumfang: TZ- Dreieck 1650/4 in Geocover Schutzhülle



Art. Nr.	Bar Code	Hypotenuse
AR18054B	 9 003182 180547	25 cm



Geosaver® Schutzhülle, Kunststoff

- Aus 1,2 mm Kunststoff
- Mittels Ultraschall verschweißt
- In verschiedenen Designs lieferbar
- Lieferumfang: Geocover inkl. Geodreieck® AR1552

Art. Nr.	Bar Code	Beschreibung
AR17723B	 9 003182 002849	16 cm, mit Ordnerleiste, Crazy Eye
AR17724B	 9 003182 002900	16 cm, mit Ordnerleiste, Green Tropic
AR17751B	 9 003180 026892	16 cm, mit Ordnerleiste, Wooden

Ordnerleiste



Keine abgebrochenen Ecken mehr

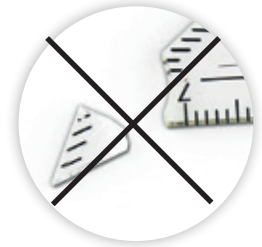

Wooden



Blister AR17723B



Blister AR17751B



The Crazy Eye



Green Tropic

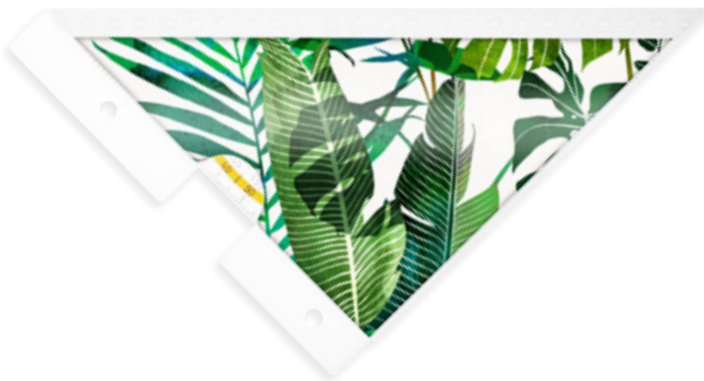

College Geometrie-Dreiecke

- Aus Polystyrol
- Maßstab, Winkelmesser, Symmetrie-Maßstab und Parallel- Lineal in einem Zeichengerät
- Orange hinterlegte Winkelskala
- Tuschenoppen
- Facetten an allen drei Seiten

Art. Nr.	Bar Code	Hypotenuse
AR23001	9 003182 230013	16 cm
AR23003	9 003182 230037	16 cm, mit festem Griff
AR23008	9 003182 230082	25 cm, mit abnehmbarem Griff

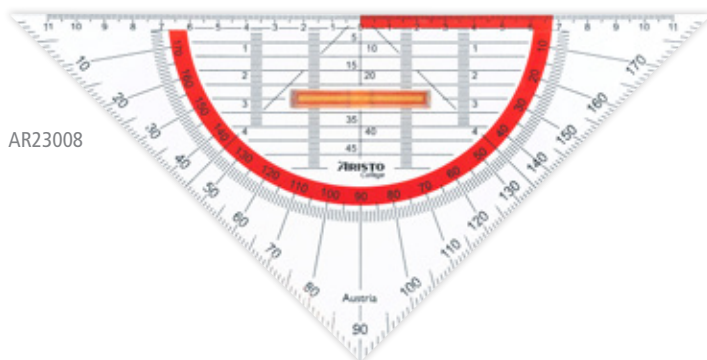
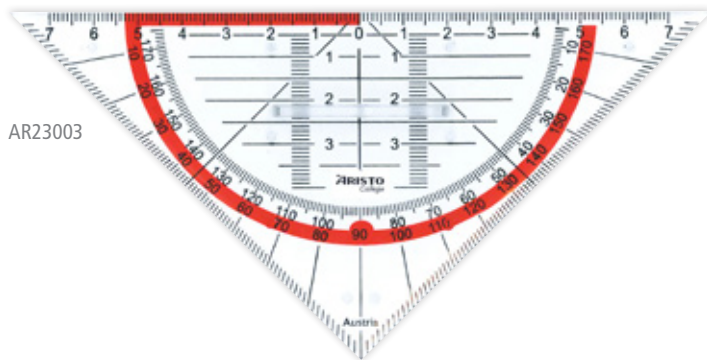
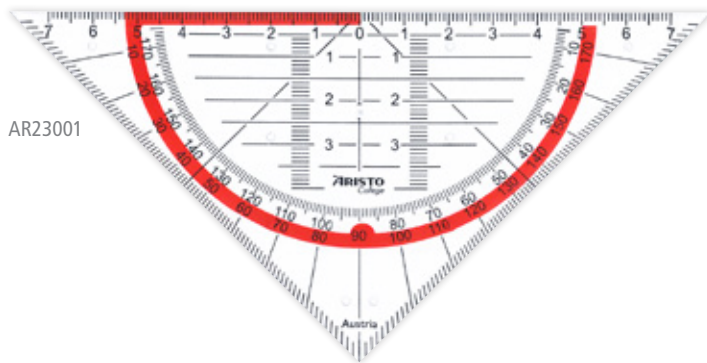

College Geometrie Dreiecke werden aus Polystyrol gefertigt. Das Geometrie-Dreieck vereint Maßstab, Winkelmesser, Symmetrie-Maßstab und Parallel-Lineal in einem Zeichengerät. Die Winkelskala ist orange hinterlegt.

Verpackung AR23001

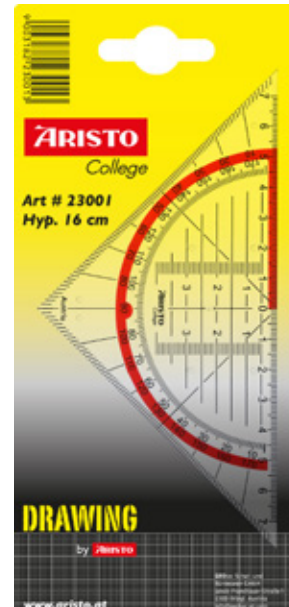

Flex Geometrie-Dreiecke 16 cm, neon

- Nahezu unzerbrechlich
- Toxikologisch unbedenklich
- Flexibel und dennoch maßgenau
- Mit Lochung zum Abheften
- Maßstab, Winkelmesser, Symmetrie-Maßstab und Parallel-Lineal
- Farblich hinterlegte Winkelskala
- Facetten an allen drei Seiten

Art. Nr.	Bar Code	Hypotenuse, Farbe
AR23009	9 003182 002511	16 cm, sortiert
AR23009NG	9 003182 002481	16 cm, neongrün
AR23009NO	9 003182 002504	16 cm, neonorange
AR23009NP	9 003182 002498	16 cm, neonpink
AR23011	9 003182 230112	16 cm, transparent

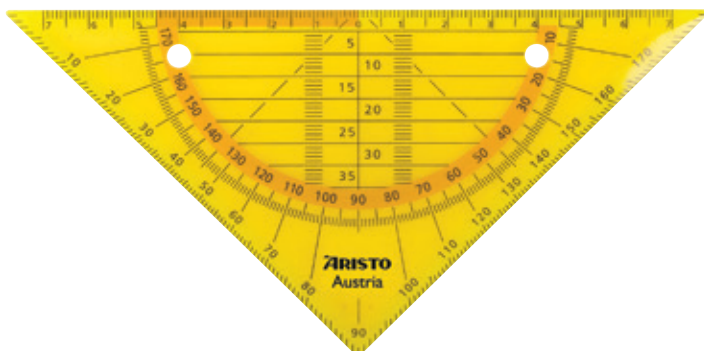

Flex Geometrie Dreiecke sind praktisch unzerbrechlich und toxikologisch unbedenklich. Trotz der Flexibilität wird die Maßgenauigkeit nicht beeinflusst. Das Geometrie-Dreieck vereint Maßstab, Winkelmesser, Symmetrie-Maßstab und Parallel-Lineal in einem Zeichengerät. Die Winkelskala ist farblich hinterlegt.

Ordnerlochung



Verpackung AR23009NP

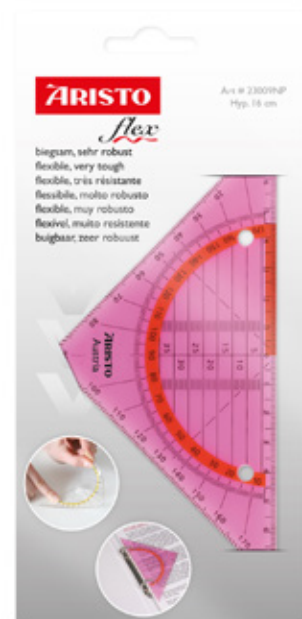

Dreiecke 45° ohne Facette

- Aus glasklarem Plexiglas®
- Abriebfeste Tiefprägung der Millimeterteilung
- 0-Punkt an der Kante des 90° Winkels
- In Kunststoff-Schutzhülle verpackt

Art. Nr.	Bar Code	Kathete, Hypotenuse
AR4519	9 003182 045198	190 mm, 269 mm
AR4522	9 003182 045228	220 mm, 311 mm
AR4526	9 003182 045266	260 mm, 368 mm
AR4530	9 003182 045303	297 mm, 420 mm
AR4534	9 003182 045341	346 mm, 490 mm

Dreiecke 45° mit Facette an allen Seiten

- Aus glasklarem Plexiglas®
- Abriebfeste Tiefprägung der Millimeterteilung
- Mit Facetten zur exakten Strichführung
- 0-Punkt an der Kante des 90° Winkels
- In Kunststoff-Schutzhülle verpackt

Art. Nr.	Bar Code	Kathete, Hypotenuse
AR4519F	9 003182 451913	190 mm, 269 mm
AR4522F	9 003182 452217	220 mm, 311 mm
AR4526F	9 003182 452613	260 mm, 368 mm
AR4530F	9 003182 453016	297 mm, 420 mm
AR4534F	9 003182 453412	346 mm, 490 mm

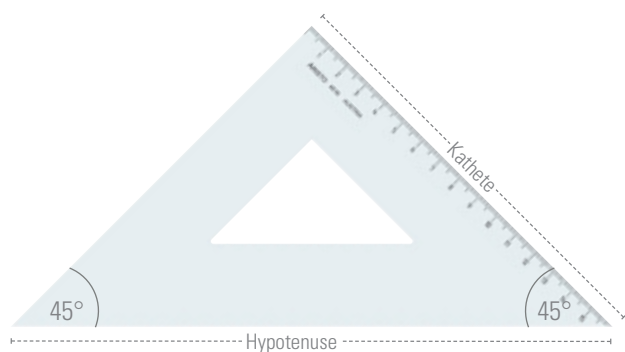
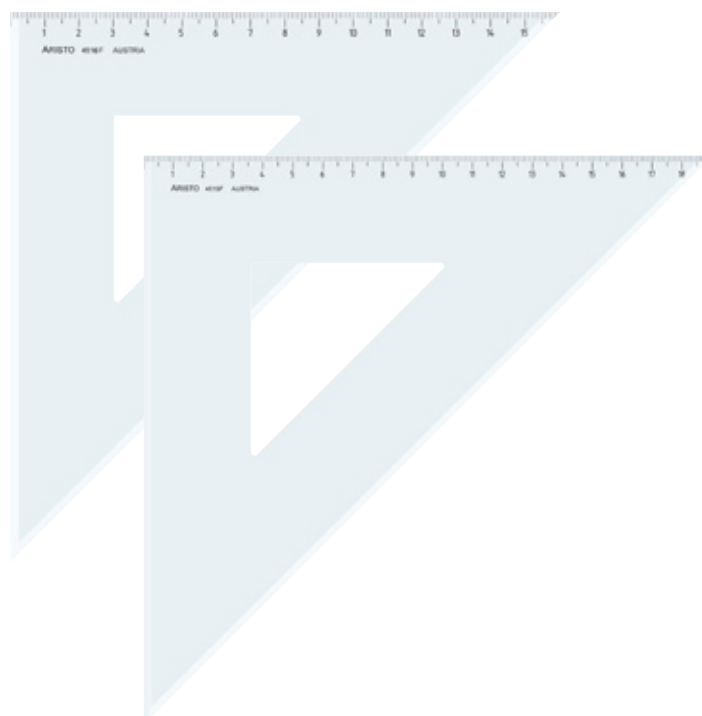
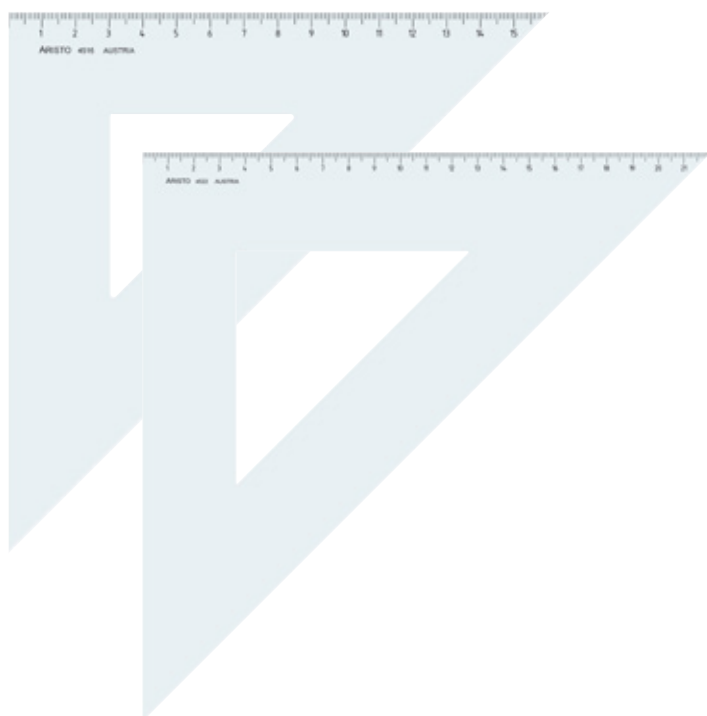

Skalen entsprechen der Ö-Norm A-2131. 0-Punkt an der Kante des 90° Winkels bei allen Dreiecken. Die Skala muss auf der dem Zeichenblatt zugewandten Seite (Unterseite) des Dreiecks angebracht und tiefgeprägt sein.

Dreiecke 60° ohne Facette

- Aus glasklarem Plexiglas®
- Abriebfeste Tiefprägung der Millimeterteilung
- 0-Punkt an der Kante des 90° Winkels
- In Kunststoff-Schutzhülle verpackt

Art. Nr.	Bar Code	Kathete, Hypotenuse
AR6020	9 003182 060207	196 mm / 226 mm
AR6023	9 003182 060238	226 mm / 262 mm
AR6027	9 003182 060276	269 mm / 311 mm
AR6031	9 003182 060313	311 mm / 360 mm
AR6037	9 003182 060375	368 mm / 425 mm
AR6042	9 003182 060429	420 mm / 485 mm

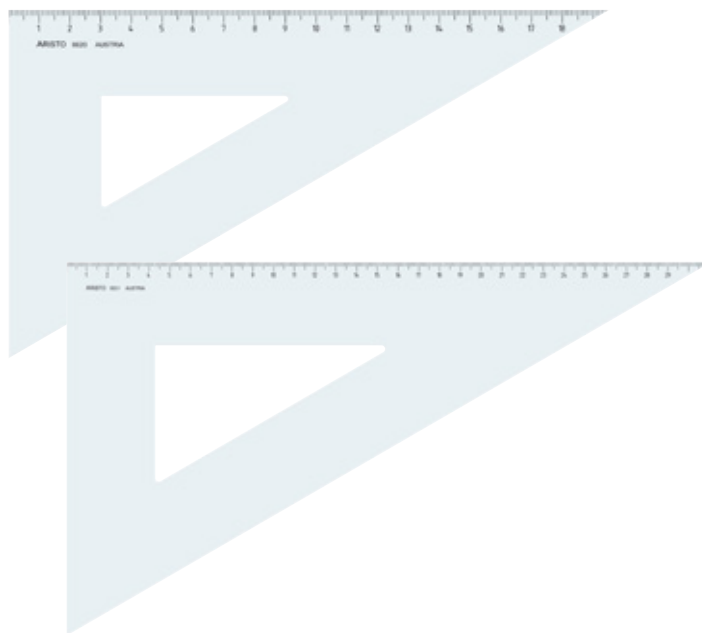

Dreiecke 60° mit Facette an allen Seiten

- Aus glasklarem Plexiglas®
- Abriebfeste Tiefprägung der Millimeterteilung
- Mit Facetten zur exakten Strichführung
- 0-Punkt an der Kante des 90° Winkels
- In Kunststoff-Schutzhülle verpackt



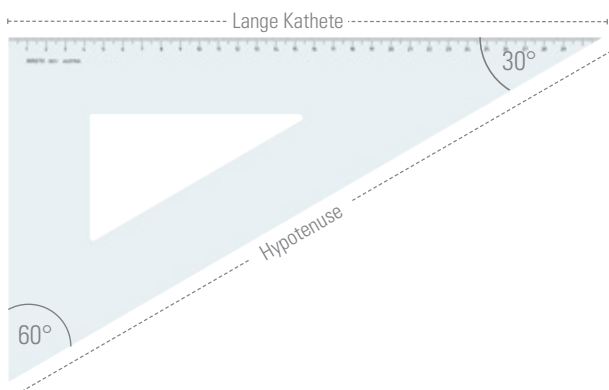
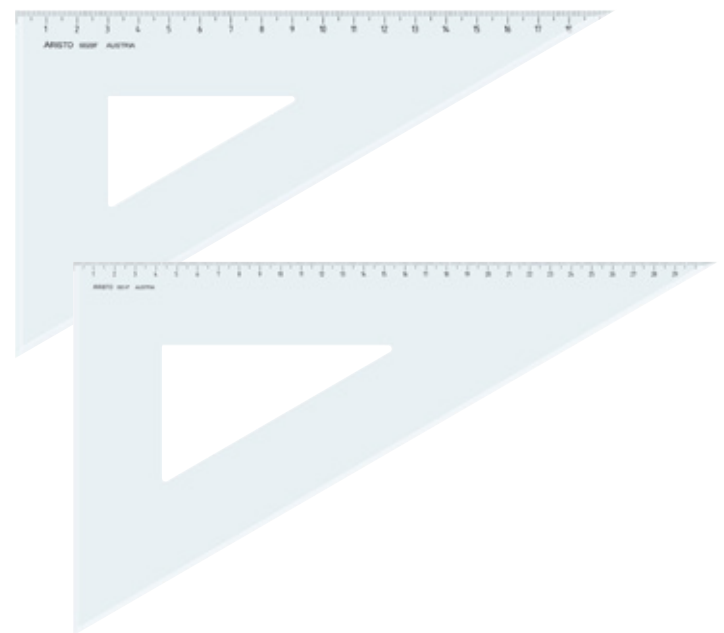



Art. Nr.	Bar Code	Kathete, Hypotenuse
AR6020F	9 003182 602018	196 mm / 226 mm
AR6023F	9 003182 602315	226 mm / 262 mm
AR6027F	9 003182 602711	269 mm / 311 mm
AR6031F	9 003182 603114	311 mm / 360 mm
AR6037F	9 003182 603718	368 mm / 425 mm
AR6042F	9 003182 604210	420 mm / 485 mm



45° und 60° Dreiecke werden in Österreich produziert.

Contrast Dreiecke 45° und 60°

- Aus kontrastverstärkendem orangefarbenem Kunststoff
- Mit Tuschekante zur exakten Strichführung
- 0-Punkt an der Kante des 90° Winkels
- In Kunststoff-Schutzhülle verpackt

Art. Nr.	Bar Code	Winkel, Teilung, Hypotenuse
AR22425		45°, 18 cm, 25 cm
AR22432		45°, 22 cm, 32 cm
AR22436		45°, 24.5 cm, 35 cm
AR22625		60°-30°, 25 cm, 30 cm
AR22632		60°-30°, 30.5 cm, 35 cm
AR22636		60°-30°, 34 cm, 40 cm

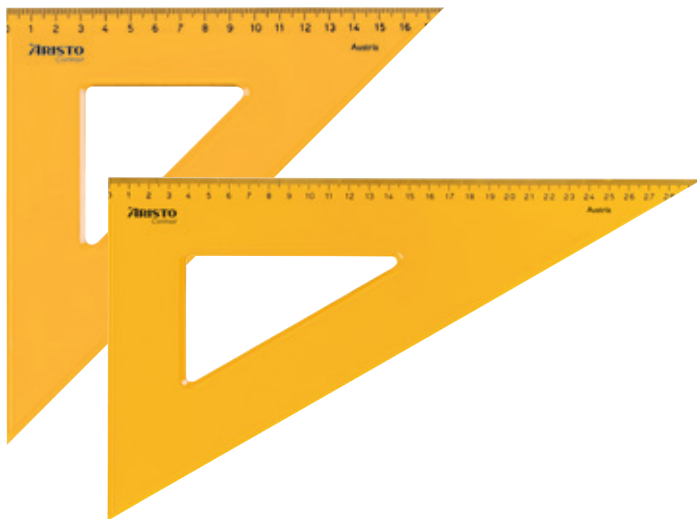

Contrast Set, Vollkreiswinkel 360°

- Aus kontrastverstärkendem orangefarbenem Kunststoff
- In Kunststoff-Schutzhülle verpackt
- 0-Punkt der Dreiecke an der Kante des 90° Winkels
- Lieferumfang: Lineal 30 cm mit Facette, Dreieck 45° Teilung 205 mm mit Facette, Dreieck 60° Teilung 315 mm mit Facette, Vollkreis-Winkelmesser 12 cm / 360° mit Facette, alle mit Tuschekante

Art. Nr.	Bar Code	Beschreibung
AR22509		4-teilig



0-Punkt an der Kante bei allen Dreiecken.

College Dreiecke 45° und 60°

- Aus transparentem Polystyrol
- Mit Tuschekante und Facetten zur exakten Strichführung
- 0-Punkt an der Kante des 90° Winkels
- In Kunststoff-Schutzhülle verpackt

Art. Nr.	Bar Code	Winkel, Teilung, Hypotenuse
AR23420	9 003182 234202	45°, 14,5 cm, 20 cm
AR23425	9 003182 234257	45°, 18 cm, 25 cm
AR23430	9 003182 234301	45°, 22 cm, 30 cm
AR23620	9 003182 236206	60°, 20 cm, 23 cm
AR23625	9 003182 236251	60°, 25 cm, 30 cm
AR23630	9 003182 236305	60°, 30,5 cm, 35 cm
AR23802	9 003182 238026	45°, Hyp. 25 cm 30°-60° Hyp. 30 cm
AR23805	9 003182 238057	45°, Hyp. 30 cm 30°-60° Hyp. 35 cm

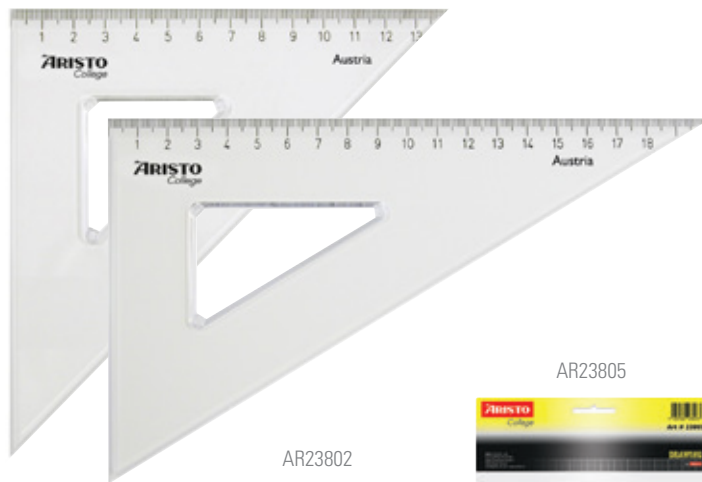

AR23805

AR23802



College Geo 4er- Set, Lineal 30 cm

- Aus transparentem Polystyrol
- In Kunststoff-Schutzhülle verpackt
- Lieferumfang: Lineal 30 cm mit Facette, Dreieck 45° Teilung 145 mm mit Facette, Dreieck 60° Teilung 200 mm mit Facette, Halbkreis-Winkelmesser 10 cm mit Facette, alle mit Tuschekante (ausgenommen Halbkreis)

Art. Nr.	Bar Code	Beschreibung
AR23509	9 003182 235094	4-teilig



Stellwinkel

Die ARISTO Stellwinkel verfügen über Facetten zur genauen Strichführung an allen drei Seiten und werden aus 3,5 mm starkem, glasklarem Plexiglas® gefertigt. Dieses maßbeständige Material garantiert die einzigartige Spitzenqualität.

Eine Seite des gleichschenkligen Dreieckes ist verstellbar, so können bei einer konstanten Anlegekante (0- Linie) die Funktionen eines Winkels und eines Winkelmessers kombiniert werden.

Die weiß abgesetzte Gradeinteilung in 0° - 45° bzw. 90° bis 45° (Skalierung in 1/2° Teilung) kann stufenlos verstellt und durch eine Feststellschraube fixiert werden. Eine rote Markierung ermöglicht dabei das genaue Einstellen.

- Aus 3,5 mm glasklarem Plexiglas®
- Stufenlos verstellbarer Winkel von 0° bis 90° (1/2 ° Skalierung 0° bis 45°)
- Facetten zur exakten Strichführung
- Konstante Anlegekante

Art. Nr.	Bar Code	Beschreibung
AR23408	9 003182 234080	Kathete 20 cm - 8"
AR23410	9 003182 234103	Kathete 25 cm - 10"
AR23412	9 003182 234127	Kathete 30 cm - 12"



Lineale, transparent

- Aus glasklarem Plexiglas®
- Facette zur exakten Strichführung
- Abriebfeste Tiefprägung der Millimeterteilung
- Millimeter- Teilung und Beschriftung entsprechend Ö-Norm
- In Kunststoff-Schutzhülle verpackt

Art. Nr.	Bar Code	Teilung
AR1431	9 003182 014316	15 cm
AR1432	9 003182 014323	20 cm
AR1433	9 003182 014330	30 cm
AR1434	9 003182 014347	40 cm
AR1435	9 003182 014354	50 cm
AR1438	9 003182 014385	80 cm
AR1440	9 003182 014408	100 cm

AR1431



AR1433



Längen bis 100 cm



Lupenlineal 30 cm

Das Lupenlineal mit einer Millimeter-Teilung von 300 mm verfügt über eine Fensterlupe mit 5-fach Vergrößerung sowie eine Zeilenlupe mit 2-fach Vergrößerung.

Das ARISTO Lupenlineal wird aus glasklarem Plexiglas® gefertigt. Dieses maßbeständige Material und die abriebfeste Tiefprägung garantieren die einzigartige Spitzenqualität.

- Aus glasklarem Plexiglas®
- 5-fach Vergrößerung
- Mit oberseitiger Tuschekante
- Millimeter-Teilung von 300 mm
- In Kunststoff-Schutzhülle verpackt

Art. Nr.	Bar Code	Maße
AR1470		310 x 5 x 6 mm

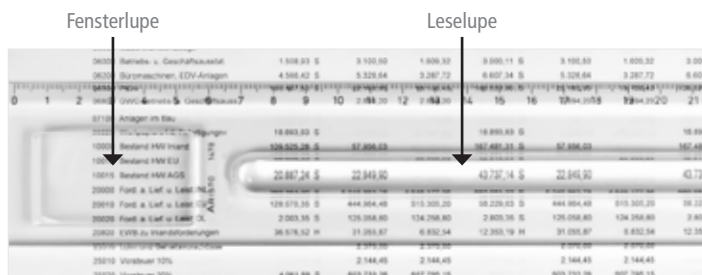

In weißen Kunststoff Etui

College Prismen Lineal 30 cm, transparent, 2 Teilungen, mit Griff

Das College Prismenlineal mit einer Länge von 30 cm verfügt über eine durchgehende Griffleiste. Beide Seiten sind mit einer Teilung bedruckt, wobei eine als Millimeter und die andere als 1/2 Millimeter – Teilung ausgeführt ist. College Prismenlineale werden aus Polystyrol gefertigt.

- Aus transparentem Polystyrol
- Mit Griff
- Mit Facette an der Millimeter- und 1/2mm Teilung
- In OPP-Beutel verpackt

Art. Nr.	Bar Code	Teilung
AR2303399		30 cm - im Kunststoff Beutel



College Prismen Lineal 30 cm, weiß, 3 Teilungen, mit Griff

Das College Prismenlineal mit einer Länge von 30 cm verfügt über eine durchgehende Griffleiste. Eine Seite ist mit einer Millimeter -Teilung bedruckt, die andere mit einer fortlaufenden und zusätzlich mit einer zentrierten 1/2 Millimeter- Teilung ausgeführt. College Prismenlineale werden aus Polystyrol gefertigt.

- Aus weißem Polystyrol
- 3 Skalen (eine 1 - Millimeter, zwei 1/2 - Millimeter)
- Mit Griff
- Mit Facette an der Millimeter- und 1/2mm Teilung

Art. Nr.	Bar Code	Teilung
AR23035		30 cm - mit Griff - im Blister

AR2303599		30 cm - mit Griff - im Kunststoff Beutel
-----------	--	--



College Prismenlineale mit Griffleiste



College Lineale, transparent

- Aus transparentem Polystyrol
- Mit Facette an der Millimeter-Teilung
- Mit oberseitiger Tuschekante
- Mit Aufhängeloch
- In Kunststoff-Schutzhülle verpackt

Art. Nr.	Bar Code	Teilung
AR23017	9 003182 230174	16 cm
AR23022	9 003182 230228	20 cm
AR23030	9 003182 230303	30 cm
AR23040	9 003182 230402	40 cm
AR23050	9 003182 230501	50 cm



Contrast Lineale

- Aus kontrastverstärkendem orange-transparentem Kunststoff
- Mit oberseitiger Tuschekante
- Mit Aufhängeloch
- In OPP-Beutel verpackt

Art. Nr.	Bar Code	Teilung
AR22020	9 003182 220205	20 cm
AR22030	9 003182 220304	30 cm



College Holzlineale

- Aus Birkenholz
- Mit Aufhängeloch
- Mit Stahlkante verstärkt
- In OPP-Beutel auf Trägerkarton verpackt

Art. Nr.	Bar Code	Teilung
AR23317	9 003182 233175	17 cm
AR23330	9 003182 233304	30 cm



Blister AR23317



Flex Lineale, extrem biegsam

- Nahezu unzerbrechlich
- Aus biegsamen Kunststoff
- Als Symmetrie - Lineal verwendbar
- Millimeterteilung und Facette an beiden Seiten
- Mit Aufhängeloch

Art. Nr.	Bar Code	Teilung, Farbe
AR230319	9 003182 002573	30 cm, Neon-sortiert



Alle Flex Lineale sind sehr flexibel.







biegsam, sehr robust
flexible, very tough
flexibile, très résistante
flexibile, molto robusta
flexible, muy resistente
flexibel, molto resistente
bujigam, zeer robuust

Alu-Lineale, Millimeter - und Inch-Teilung

ARISTO Alu-Lineale werden aus eloxiertem Aluminium gefertigt und verfügen über eine Gummieinlage auf der Rückseite, die das Verrutschen beim Zeichnen und Schneiden verhindert.

- Silberfarbig aus eloxiertem Aluminium
- Anti- Rutsch Gummieinlage auf der Rückseite
- Facette an beiden Seiten
- Mit cm sowie inch Teilung
- In Kunststoff -Schutzhülle

Art. Nr.	Bar Code	Teilung
AR15021	 9 003182 150212	20 cm
AR15031	 9 003182 150311	30 cm
AR15051	 9 003182 150519	50 cm
AR16101	 9 003182 161010	100 cm

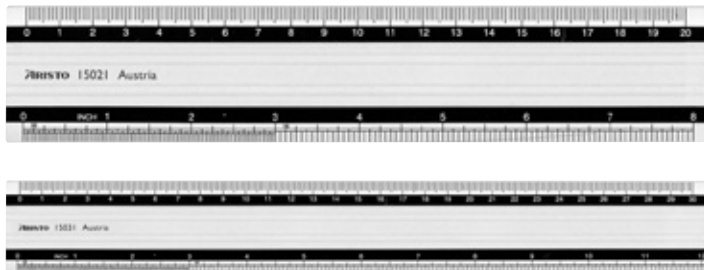

Gummiauflage

Schneide-Lineale, rote Schneidekante

ARISTO Schneidelineale werden aus glasklarem Acrylglas gefertigt. Dieses maßbeständige Material und die abriebfeste Tiefprägung garantieren die einzigartige Spitzenqualität. Die Lineale verfügen über eine rot markierte Schneidekante an einer Seite und an der zweiten Seite über eine Facette an der Millimeter-Teilung zur genauen Strichführung.

Als besonderes Merkmal sind die Schneidelineale mit zusätzlichen Skalierungen ausgestattet, die als Symmetrie-Maßstab (0 Punkt in der Mitte) und als Parallel-Lineal (5 mm Gitternetz) verwendet werden können

- Aus 3mm glasklarem Acrylglas
- Auch als Symmetrie - und Parallel-Lineal verwendbar
- Abriebfeste Tiefprägung
- Mit Millimeter-Teilung und Facette
- Rot markierte Schneidekante
- In OPP- Beutel verpackt

Art. Nr.	Bar Code	Teilung
AR15430	 9 003182 154302	30 cm
AR15450	 9 003182 154500	50 cm



Dreikantmaßstäbe

Die hochwertigen ARISTO Dreikantmaßstäbe haben eine Länge von 30 cm und besitzen drei verschiedenfarbige Hohlkehlen, die das schnelle Auffinden der gesuchten Reduktion erleichtern. Der mitgelieferte Hartschalenköcher schützt den Dreikantmaßstab optimal und kann zur Aufbewahrung verwendet werden.

- Aus weißem Kunststoff
- Verschiedenfarbige Hohlkehlen als Kennzeichnung der Reduktionen
- In Hartschalenköcher dauerhaft geschützt und verpackt
- AR1314/1 = G-Maschinenbau
- AR1314/2 = B-Architekt
- AR1314/3 = A-Architekt
- AR1314/4 = F-Maschinenbau
- AR1314/5 = D-Berufsschule
- AR1314/6 = C-Vermessung
- AR1314/7 = E-Vermessung

Art. Nr.	Bar Code	Reduktionen (1:)
AR1314/1	9 003182 131419	:15 :20 :25 :33 1/3 :50 :100
AR1314/2	9 003182 131426	:100 :200 :250 :300 :400 :500
AR1314/3	9 003182 131433	:20 :25 :50 :75 :100 :125
AR1314/4	9 003182 131440	:2,5 :5 :10 :20 :50 :100
AR1314/5	9 003182 131457	:20 :25 :33 1/3 :50 :75 :100
AR1314/6	9 003182 131464	:500 :1000 :1250 :1500 :2000 :2500
AR1314/7	9 003182 131471	:25 :50 :100 :200 :1440 :2880

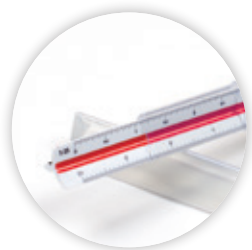
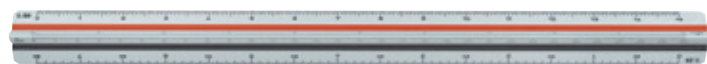

Serie AR1314/..
im PP Hartschalenköcher

College Dreikantmaßstäbe

College Dreikantmaßstäbe haben eine Länge von 30 cm und besitzen drei verschiedenfarbige Hohlkehlen, die das schnelle Auffinden der gesuchten Reduktion erleichtern.

- Aus weißem Kunststoff
- Verschiedenfarbige Hohlkehlen als Kennzeichnung der Reduktionen
- In Blister verpackt
- AR23701 = F-Maschinenbau
- AR23702 = A-Architekt
- AR23703 = D-Berufsschule
- AR23704 = B-Architekt
- AR23705 = C-Vermessung

Art. Nr.	Bar Code	Reduktionen (1:)
AR23701	9 003182 237012	:2,5 :5 :10 :20 :50 :100
AR23702	9 003182 237029	:20 :25 :50 :75 :100 :125
AR23703	9 003182 237036	:20 :25 :33 1/3 :50 :75 :100
AR23704	9 003182 237043	:100 :200 :250 :300 :400 :500
AR23705	9 003182 237050	:500 :1000 :1250 :1500 :2000 :2500



Serie 237.. auf Skinkarte.

Fächermaßstäbe

ARISTO Fächermaßstäbe sind ein handliches Messwerkzeug im Taschenformat. Die Fächer zeichnen sich durch exakt geprägte Teilungen aus. Als Etui dient eine exklusive, strapazierfähige Lederhülle.

- Fächer aus weißem Kunststoff
- Abriebfeste Tiefprägung
- In strapazierfähiger Lederhülle dauerhaft geschützt

Art. Nr.	Bar Code	Fächer / Reduktionen (1:)
AR1322	9 003182 013227	4 Fächer / :625 :750 :1000 :1250 :1500 :2000 :2500 :5000
AR1323	9 003182 013234	5 Fächer / :10 :15 :20 :25 :30 :33 1/3 :40 :50 :75 :125

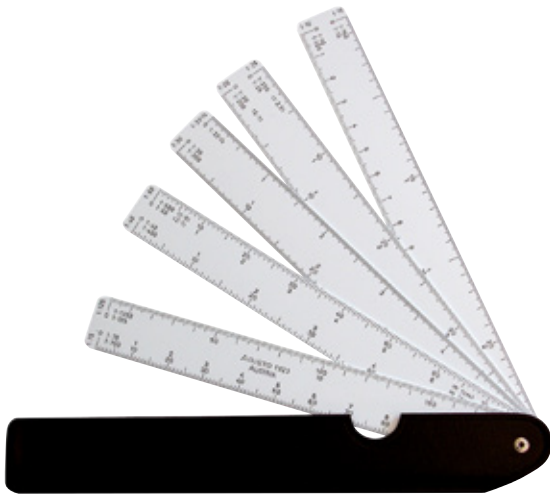

Auch mit ein- oder mehrfarbigen individuellen Werbeeindruck lieferbar.



Maßstablineal 15 cm

Der Maßstab wird aus glasklarem Plexiglas® in Österreich gefertigt. Dieses maßbeständige Material und die abriebfeste Tiefprägung garantieren die einzigartige Spitzenqualität. Der Maßstab verfügt über Facetten an den Reduktionen an beiden Seiten zur genauen Strichführung.

- Aus glasklarem Plexiglas®
- Mit Reduktionsteilungen 1:1000 und 1:2880
- Abriebfeste Tiefprägung
- Facetten an beiden Seiten zur exakten Strichführung
- In Kunststoff-Schutzhülle verpackt

Art. Nr.	Bar Code	Reduktionen (1:)
AR1441/1	9 003182 144112	:1000 :2880

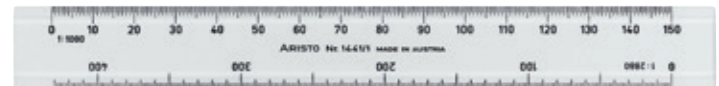

Reißschienen, mit Millimeter - Teilung

- Aus glasklarem Plexiglas® (Kopf aus Buchenholz)
- Kunststoffverstärkte Verbindung von Reißschienenblatt- und -kopf
- Mit Millimeter - Teilung
- Abriebfeste Tiefprägung
- Mit Aufhängeloch
- In Kartonverpackung

Art. Nr.	Bar Code	Teilung
AR1906T	9 003182 190614	60 cm
AR1907T	9 003182 190713	70 cm
AR1908T	9 003182 190812	80 cm
AR1910T	9 003182 191017	100 cm
AR1912T	9 003182 191215	120 cm



Reißschienen, ohne Teilung

- Aus glasklarem Plexiglas® (Kopf aus Buchenholz)
- Kunststoffverstärkte Verbindung von Reißschienenblatt- und -kopf
- Mit Aufhängeloch
- In Kartonverpackung

Art. Nr.	Bar Code	Länge
AR1907	9 003182 019076	70 cm
AR1908	9 003182 019083	80 cm
AR1910	9 003182 019106	100 cm
AR1912	9 003182 019120	120 cm



College Reißschiene, Millimeter- und Inch-Teilung

- Aus transparentem Polystyrol
- Millimeter- und Inch -Teilung
- Tuschekante oberseitig
- Mit Aufhängeloch

Art. Nr.	Bar Code	Teilung
AR23174	9 003182 231744	40 cm
AR23176	9 003182 231768	60 cm
AR23177	9 003182 231775	75 cm



Kunststoffverstärkte Arretierung von Reißschienenblatt und Reißschienenkopf.

Geo Board Zeichenplatte

- Plattenkörper aus schlagfestem und reflexionsfreiem Kunststoff
- Rutschsicherungen an der Plattenunterseite
- Magnetklemmschiene mit Sichtfenster zur Kontrolle des Blattanschlages
- Zirkelskalierung zum schnellen Einstellen von Radien
- Zeichenschiene mit 2-Punkt-Führung
- Ergonomisch geformter Griff mit „Stop-and-go“-Mechanik und Freilaufschaltung
- Führungsstege auf der Zeichenschiene zur präzisen Aufnahme von Zubehör wie Zeichenkopf, Winkelzeichner und Schnellzeichendreieck
- Schnellzeichendreieck zum Messen und Zeichnen
- Produktqualität „Made in Germany“
- Entspricht ÖNORM A2133
- Leistungsumfang: Zeichenplatte mit Zeichenschiene und Schnellzeichendreieck in robustem Kartonkoffer

Art. Nr.	Bar Code	Format
AR70442	9 003182 070442	A4
AR70449	9 003182 704491	A4 im Carry Bag
AR70332	9 003182 070336	A3
AR70339	9 003182 703395	A3 im Carry Bag



Profi Plus Zeichenplatte

- Plattenkörper aus schlagfestem Kunststoff mit Schrägstellfüßen
- Rutschsicherungen an der Plattenunterseite
- 2 Magnetklemmschienen mit Sichtfenster zur Kontrolle des Blattanschlages
- Zirkelskalierung zum schnellen Einstellen von Radien
- Zeichenschiene mit 2- Punkt- Führung
- Ergonomisch geformter Griff mit „Stop-and-go“-Mechanik und Freilaufschaltung
- Führungsstege auf der Zeichenschiene zur präzisen Aufnahme von Zubehör wie Zeichenkopf, Winkelzeichner und Schnellzeichendreieck
- Zusätzliche Schienenarretierung
- Schnellzeichendreieck zum Messen und Zeichnen
- Im strapazierfähigen Transportkoffer aus Kunststoff ARISTO Studio Case
- Produktqualität „Made in Germany“
- Leistungsumfang: Zeichenplatte mit Zeichenschiene und Schnellzeichendreieck in ARISTO Studio Case

Art. Nr.	Bar Code	Format
AR7035	9 003182 070350	A3 im Studio Case

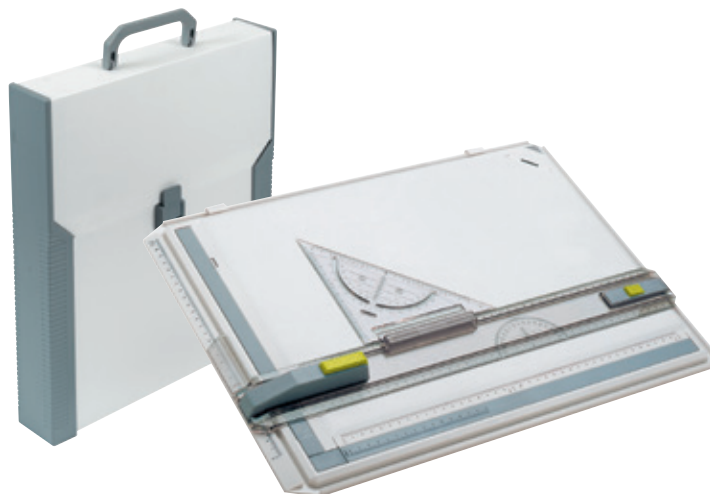

College Board Zeichenplatte

- Plattenkörper aus schlagfestem Kunststoff
- Führungsstege auf der Zeichenschiene zur präzisen Aufnahme von Zubehör wie Zeichenkopf, Winkelzeichner und Schnellzeichendreieck
- Rutschsicherungen an der Plattenunterseite
- Magnetklemmschiene mit Sichtfenster zur Kontrolle des Blattanschlages
- Produktqualität „Made in Germany“
- Leistungsumfang: Zeichenplatte A4 mit Zeichenschiene

Art. Nr.	Bar Code	Format
AR7040	 9 003182 070404	A4
AR7030	 9 003182 070305	A3



Economy Board Zeichenplatte

- Plattenkörper aus schlagfestem Kunststoff
- Führungsstege auf der Zeichenschiene zur präzisen Aufnahme von Zubehör wie Zeichenkopf, Winkelzeichner und Schnellzeichendreieck
- Rutschsicherungen an der Plattenunterseite
- Magnetklemmschiene mit Sichtfenster zur Kontrolle des Blattanschlages
- Produktqualität „Made in Germany“
- Leistungsumfang: Zeichenplatte A3 mit Zeichenschiene

Art. Nr.	Bar Code	Format
AR7031	 9 003182 070312	A3

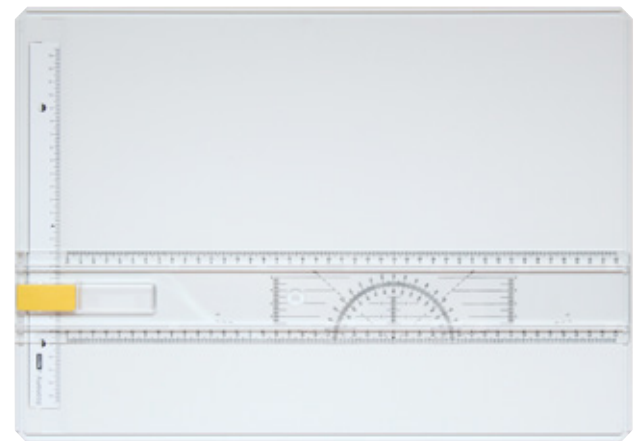

Mit Tragegriff



Alle ARISTO Zeichenplatten sind
Made in Germany

ARISTO Geo-Board ist in einem robusten Kartondeckel sicher verpackt.

Carry Bag für ARISTO Zeichenplatten

- Aus strapazierfähigem Kunststoff
- Geeignet für alle ARISTO Zeichenplatten
- Außenseiten Schwarz, Innenseiten Rot
- Mit Tragegurt- und Griff
- Mit Innenfächern für Zeichenutensilien

Art. Nr.	Bar Code	Format
AR7064	9 003182 070640	A4
AR7063	9 003182 070633	A3



Studio Case für ARISTO Zeichenplatten

- Aus strapazierfähigem Kunststoff
- Verstärkte Seitenteile mit Führungsschienen
- Geeignet für alle ARISTO Zeichenplatten
- Farbkombination Beige/Grau
- Mit Tragegriff

Art. Nr.	Bar Code	Format
AR7074	9 003182 070749	A4
AR7073	9 003182 070732	A3



Ersatzschienen für Zeichenplatten

- Führungsstege auf der Zeichenschiene zur präzisen Aufnahme von Zubehör wie Zeichenkopf, Winkelzeichner und Schnellzeichendreieck
- Produktqualität „Made in Germany“

Art. Nr.	Bar Code	für
AR7080	9 003182 070800	College-Board A3
AR7081	9 003182 070817	College-Board A4
AR7084	9 003182 070848	Economy-Board A3
AR7085	9 003182 070855	Geo-Board A3
AR7086	9 003182 070862	Geo-Board A4

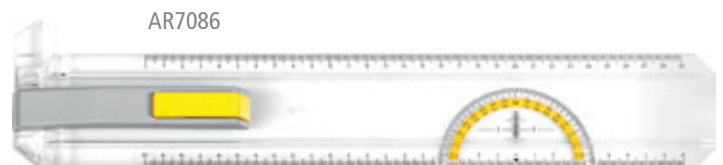

AR7088, Schrägsteller für Zeichenplatten

2 Stk. Schrägsteller für ARISTO Zeichenplatten sorgen für das Schrägstellen der Zeichenplatte und für bequeme und ergonomische Arbeitshaltung.

Art. Nr.	Bar Code	
AR7088	9 003182 070886	2 Schrägsteller



AR7092, Winkelzeichner

- Geeignet für alle ARISTO Zeichenplatten
- Für Winkel zwischen 0° und 90°
- Mit Tuschenoppen
- Ergonomisch geformter Griff

Art. Nr.	Bar Code	
AR7092	9 003182 070923	Winkelzeichner



AR7094, Schnellzeichenkopf

- Geeignet für alle ARISTO Zeichenplatten
- Stoppmechanismus zur Arretierung auf der Zeichenschiene
- Feineinstellung für beliebige Winkel
- Für Winkel zwischen 0° und 90°
- Mit Tuschenoppen
- Ergonomisch geformter Griff

Art. Nr.	Bar Code	
AR7094	9 003182 070947	Schnellzeichenkopf



AR7090, Schnellzeichendreieck

Das transparente Schnellzeichendreieck mit Hypotenuse 22 cm ist mit einem Griff und unterseitigen Tuschenoppen ausgestattet. Es ermöglicht das direkte und indirekte Messen von Strecken und Winkeln sowie das Zeichnen von waagrechten und senkrechten Linien und ist auch bestens zum Schraffieren geeignet.

Art. Nr.	Bar Code	
AR7090	9 003182 070909	Schnellzeichendreieck

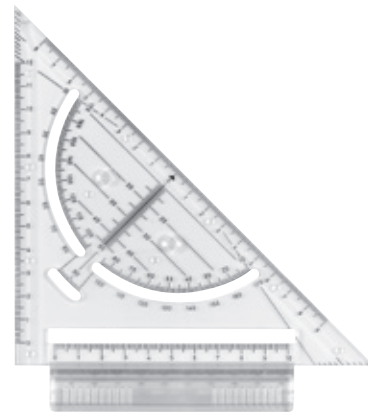

Zeichenanlage A1 oder A2 komplett



Die ARISTO Zeichenanlage bietet den idealen Einstieg für die Ausbildung zum Techniker aber auch Profi- Anwender schätzen ihre Funktion und Ausstattung. Sie besteht aus der ARISTO Zeichenmaschine und dem ARISTO Zeichentisch.

Der kunststoffbeschichtete Zeichentisch für Zeichenformat DIN A1 oder A2 lässt sich mit einem Schrägstellmechanismus 4-stufig verstellen (0° / 15° / 30° / 40°) und unterstützt eine angenehme ergonomische Arbeitsweise.

Die Zeichenmaschine setzt sich aus einem Präzision Führungsprofil aus Aluminium, der Parallelzeichenschiene und dem Schnellzeichenkopf AR7094 zusammen. Mittels der zwei Schraubzwingen lässt sich die Zeichenmaschine auch sehr schnell auf Tischplatten bis maximal 30mm Stärke fixieren.

Die Führung der Parallel- Zeichenschiene ist kugelgelagert und dadurch besonders leichtgängig. Zudem ist die Zeichenschiene mit einer „Stop-and-go“- Mechanik und einer Freilaufschaltung ausgestattet. Diese bietet die Möglichkeit, die Zeichenschiene während des Zeichnens zu fixieren.

- Zeichenmaschine und Zeichentisch für Zeichenformat: A1 (Plattengröße 700 x 1.000 mm)
A2 (Plattengröße 600 x 700 mm)
- 4-stufig (0° / 15° / 30° / 40°) verstellbarer Schrägsteller mit Rutschsicherung
- Kugelgelagerte Parallel-Zeichenschiene mit „Stop-and-go“- Mechanik und Freilaufschaltung
- Inklusive Schnellzeichenkopf

Art. Nr.	Bar Code	Format
AR7011		A1
AR7012		A2

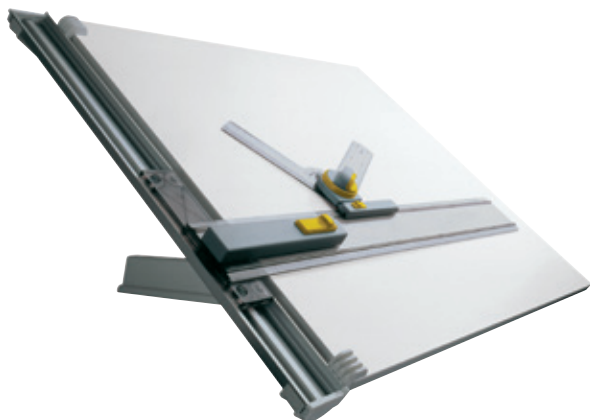

Zeichentisch A1 oder A2

Der kunststoffbeschichtete Zeichentisch für Zeichenformat DIN A1 lässt sich mit einem Schrägstellmechanismus 4-stufig (0° / 15° / 30° / 40°) verstellen und unterstützt eine angenehme ergonomische Arbeitsweise.

- Zeichentisch für Zeichenformat: A1 (Plattengröße 700 x 1.000 mm)
A2 (Plattengröße 600 x 700 mm)
- 4-stufig (0° / 15° / 30° / 40°) verstellbarer Schrägsteller mit Rutschsicherung

Art. Nr.	Bar Code	Format
AR701199		A1 mit Schrägstellern
AR701299		A2 mit Schrägstellern

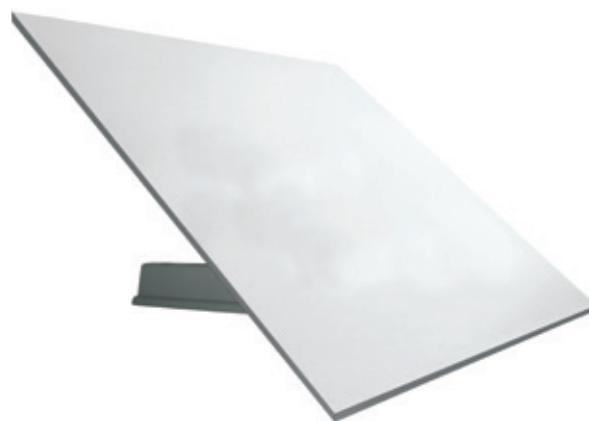

Zu den Zeichentischen gibt es hinsichtlich des Schrägstellers vier verschiedene Einstellungsmöglichkeiten.

A1:

Winkel: 0°	Abstand hintere Kante zum Tisch: 78 mm
Winkel: 15°	Abstand hintere Kante zum Tisch: 200 mm
Winkel: 30°	Abstand hintere Kante zum Tisch: 320 mm
Winkel: 40°	Abstand hintere Kante zum Tisch: 415 mm

A2:

Winkel: 0°	Abstand hintere Kante zum Tisch: 78 mm
Winkel: 15°	Abstand hintere Kante zum Tisch: 190 mm
Winkel: 30°	Abstand hintere Kante zum Tisch: 300 mm
Winkel: 40°	Abstand hintere Kante zum Tisch: 380 mm

Führungsprofil A1 oder A2

Das Präzisionsführungsprofil aus Aluminium ist für ARISTO Zeichentische A1 oder A2 geeignet. Mittels der zwei Schraubzwingen lässt sich die Zeichenmaschine auch sehr schnell auf Tischplatten bis maximal 30mm Stärke fixieren.

- Für Zeichenformat:
A1 (Plattengröße 700 x 1.000 mm)
A2 (Plattengröße 600 x 700 mm)
- Inklusive 2 Stk. Spezial-Schraubzwingen

Art. Nr.	Bar Code	Format
AR7011FP	9 003182 001705	Führungsprofil A1 inkl. 2 Klemmen, ohne Zeichenschiene
AR7012FP	9 003182 001736	Führungsprofil A2 inkl. 2 Klemmen, ohne Zeichenschiene



AR7012ZW, Spezial-Schraubzwingen

- Für ARISTO Zeichenmaschinen
A1 (Plattengröße 700 x 1.000 mm) und
A2 (Plattengröße 600 x 700 mm)

Art. Nr.	Bar Code	Format
AR7012ZW	9 003182 001750	2 Klemmen für Zeichenmaschine A1 und A2



Zeichenmaschine A1 oder A2

Die ARISTO Zeichenmaschine A1 oder A2 setzt sich aus einem Präzision Führungsprofil aus Aluminium, der Parallelzeichenschiene und dem Schnellzeichenkopf AR7094 zusammen. Mittels der zwei Schraubzwingen lässt sich die Zeichenmaschine problemlos auf dem Zeichentisch A1 sowie auf Tischplatten bis maximal 30 mm Stärke fixieren.

- Zeichenmaschine für Zeichenformat:
A1 (Plattengröße 700 x 1.000 mm)
A2 (Plattengröße 600 x 700 mm)
- Kugelgelagerte Parallel-Zeichenschiene mit „Stop-and-go“-Mechanik und Freilaufschaltung
- Inklusive Schnellzeichenkopf und Spezial-Schraubzwingen

Art. Nr.	Bar Code	Format
AR7021	9 003182 070213	Zeichenmaschine ohne Tisch, A1
AR7022	9 003182 070220	Zeichenmaschine ohne Tisch, A2

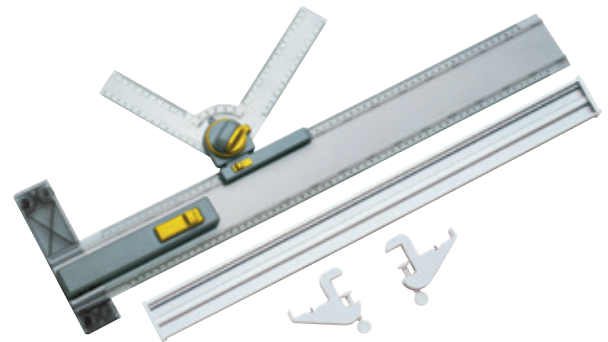

Zeichenschiene A1 oder A2

- Für Zeichenformat:
A1 (Plattengröße 700 x 1.000 mm)
A2 (Plattengröße 600 x 700 mm)
- „Stop-and-go“-Mechanik
- Freilaufschaltung

Art. Nr.	Bar Code	Format
AR7011ZS	9 003182 001699	Zeichenschiene A1 ohne Schnellzeichenkopf AR7094
AR7012ZS	9 003182 001729	Zeichenschiene A2 ohne Schnellzeichenkopf AR7094



ARISTO Zirkel Einmaleins

Wir unterscheiden zwischen:

- **Einsatzzirkel** - Zirkel ohne Spindel und ohne Mittelradverstellung. Je nach Ausführung ohne, mit einem oder mit zwei Gelenken.
- **Schnellverstellzirkel** - Zirkel mit Spindel und Mittelradeinstellung. Je nach Ausführung ohne, mit einem oder mit zwei Gelenken
 - **Schnellverstellzirkel ohne Feststelldrücker** – Zirkel mit schnellaufender Spindel, bei der man meist, je nach Modell unterschiedlich, die Gängigkeit nachjustieren kann.
 - **Schnellverstellzirkel mit Feststelldrücker** – Zirkel meist mit feiner Spindel, bei dem man durch Drücken der Feststelldrücker die Schnellverstellung aktiviert, um anschließend mit dem Mittelrad die Feineinstellung vorzunehmen. Somit ist auch beim zur Seite legen des Zirkels garantiert, dass sich das eingestellte Maß nicht verändert. Je nach Ausführung ohne, mit einem oder mit zwei Gelenken.
- **Teilzirkel** - Zirkel mit feiner Spindel, bei dem man die Maßeinstellung nur über das Mittelrad vornimmt. Je nach Ausführung ohne, mit einem oder mit zwei Gelenken.
- **Stechzirkel** - ist ein Einsatzzirkel ohne Gelenke, welcher mit zwei Spitzen ausgestattet ist. Findet hauptsächlich Verwendung beim Abnehmen von genauen Maßen.
- **Stangenzirkel** - Sonderzirkel zum Zeichnen von besonders großen (bis 1280 mm Ø) Kreisen.

College Einsatzzirkel klein, trendfarben

- Schenkel aus Zinkdruckguss schwarz lackiert
- Kopf mit gerilltem Griff und Nadelschutz in Trendfarben (blau, grün, pink)
- Max. Durchmesser des Zeichenkreises: 240 mm
- Lieferumfang: Zirkel im Klarsichttutui

Art. Nr.	Bar Code	Länge / max. Kreis Ø / Farbe
AR55042	9 003182 550425	115 mm / bis 240 mm 4 x mint, 4 x rot, 4 x blau



College Einsatzzirkel klein

- Schenkel aus Zinkdruckguss Silber
- Kopf mit gerilltem Griff aus Kunststoff, Weinrot
- Max. Durchmesser des Zeichenkreises: 240 mm
- Lieferumfang: Zirkel im Klarsichttutui

Art. Nr.	Bar Code	Länge / max. Kreis Ø
AR55040	9 003182 550401	115 mm / bis 240 mm



Klarsichttutui



College Einsatzzirkel klein

- Schenkel aus Zinkdruckguss schwarz silber
- Kopf mit gerilltem Griff aus Kunststoff Weinrot
- Ein Gelenk für Einsätze Ø 3,5 mm
- Schwenkbarer Nadeleinsatz
- Max. Durchmesser des Zeichenkreises: 360 mm
- Lieferumfang: Zirkel und Dose mit 1 Stk. Zirkel-Ersatzmine im Klarsichtetui

Art. Nr.	Bar Code	Länge / max. Kreis Ø
AR55030	 9 003182 550302	135 mm / bis 360 mm



College Einsatzzirkel klein

- Schenkel aus Zinkdruckguss Silber
- Kopf mit gerilltem Griff aus Kunststoff, Weinrot
- Max. Durchmesser des Zeichenkreises: 240 mm
- Lieferumfang: Zirkel mit einem Minenspitzer und einer Dose mit 1 Stk. Ersatzmine im Klarsichtetui

Art. Nr.	Bar Code	Länge / max. Kreis Ø
AR55035	 9 003182 550357	115 mm / bis 240 mm



College Schnellverstellzirkel

- Schenkel aus Zinkdruckguss silber
- Kopf aus Kunststoff gerillt weinrot
- Zwei Feststelldrücker
- Spindel mit Mittelrad zur Feineinstellung
- Zwei Gelenke
- Aufnahme für Einsätze Ø 4,0 mm
- Max. Durchmesser des Zeichenkreises: 340 mm
- Lieferumfang: Zirkel und Dose mit 2 Stk. Zirkel-Ersatzminen im robusten Klarsichtetui

Art. Nr.	Bar Code	Länge / max. Kreis Ø
AR55441	9 003182 554416	170 mm / bis 340 mm



College Schnellverstellzirkel Set

- Schenkel aus Zinkdruckguss silber
- Kopf aus Kunststoff gerillt weinrot
- Zwei Feststelldrücker
- Spindel mit Mittelrad zur Feineinstellung
- Zwei Gelenke
- Aufnahme für Einsätze Ø 4,0 mm
- Max. Durchmesser des Zeichenkreises: 340 mm, mit Verlängerungsstange 520 mm
- Lieferumfang: Zirkel, Verlängerungsstange, Universal-Adapter und Dose mit 2 Stk. Ersatzminen und 1 Stk. Ersatznadel im robusten Klarsichtetui



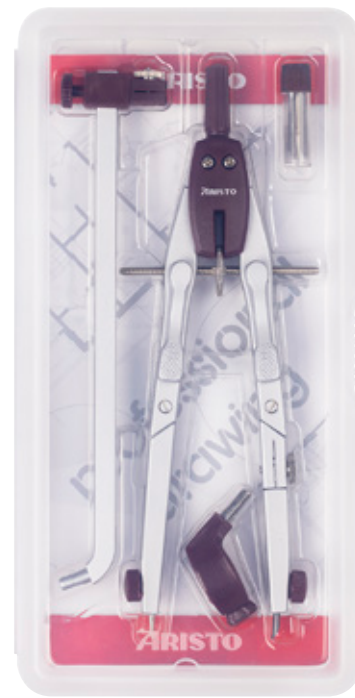

Art. Nr.	Bar Code	Länge / max. Kreis Ø
AR55448	9 003182 554485	170 mm / bis 520 mm



**NEUES
ROBUSTES
ETUI**

College Schnellverstellzirkel BTS*

- Schenkel aus Zinkdruckguss in Trendfarben
- Kopf aus Kunststoff gerillt in Trendfarben
- Zwei Feststelldrücker
- Spindel mit Mittelrad zur Feineinstellung
- Zwei Gelenke
- Aufnahme für Einsätze Ø 4,0 mm
- Max. Durchmesser des Zeichenkreises: 340 mm
- Lieferumfang: Zirkel und Dose mit 2 Stk. Zirkel-Ersatzminen im neuen farbigen Etui

Art. Nr.	Bar Code	Farbe
AR552741-20		blau
AR552742-20		grün
AR552743-20		rot
VD559825-20		Display mit je 6 x blau, grün, rot



College Schnellverstellzirkel GZ-Schulset

- Schenkel aus Zinkdruckguss silber
- Kopf aus Kunststoff gerillt schwarz
- Zwei Feststelldrücker
- Spindel mit Mittelrad zur Feineinstellung
- Zwei Gelenke
- Aufnahme für Einsätze Ø 4,0 mm
- Max. Durchmesser des Zeichenkreises: 340 mm
- Lieferumfang: Zirkel mit Dose mit 2 Stk. Ersatzminen und 1 Stk. Ersatznadel, Feinminenstift 0,5 mm, Feinminen 0,5 HB und Universal-Adapter im hochwertigen Klarsichtetui

Art. Nr.	Bar Code	
AR80084		5-teilig



**NEUES
ROBUSTES
ETUI**

Studio Schnellverstellzirkel

- Schenkel aus Zinkdruckguss silber
- Kopf und Griffapplikationen aus Kunststoff weinrot
- Spindel mit Mittelrad zur Feineinstellung
- Max. Durchmesser des Zeichenkreises: 360 mm
- Lieferumfang: Zirkel und Dose mit 2 Stk. Zirkel-Ersatzminen im Klarsichtetui

Art. Nr.	Bar Code	Länge / max. Kreis Ø
AR55371	 9 003182 553716	170 mm / bis 360 mm



Studio Schnellverstellzirkel Silber

- Schenkel aus Zinkdruckguss silber lackiert
- Kopf mit gerilltem Griff aus Kunststoff silber lackiert
- Zwei Feststelldrücker
- Spindel mit Mittelrad zur Feineinstellung
- Zwei patentierte Gelenke
- Aufnahme für Einsätze Ø 4,0 mm
- Max. Durchmesser des Zeichenkreises: 340 mm
- Lieferumfang: Zirkel und Dose mit 2 Stk. Zirkel-Ersatzminen und 1 Stk. Ersatznadel im Klarsichtetui

Art. Nr.	Bar Code	Länge / max. Kreis Ø
AR55630	 9 003182 556304	170 mm / bis 340 mm

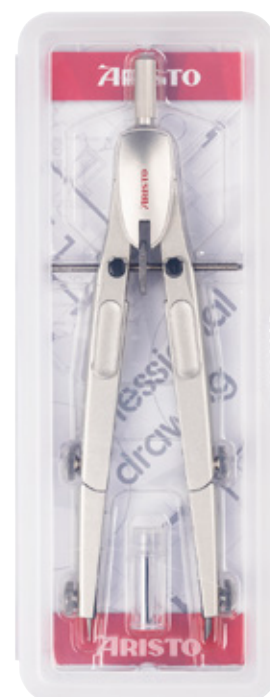

**NEUES
ROBUSTES
ETUI**

Studio Schnellverstellzirkel

- Schenkel mattvernickelt silber
- Kopf aus Kunststoff schwarz
- Spindel mit Mittelrad zur Feineinstellung
- Zwei Gelenke
- Aufnahme für Einsätze Ø 4,0 mm
- Max. Durchmesser des Zeichenkreises: 340 mm
- **Modell AR55620**
Lieferumfang: Zirkel und Dose mit 2 Stk. Zirkel-Ersatzminen im Klarsichtetui
- **Modell AR55628**
Lieferumfang: Zirkel und Dose mit 2 Stk. Zirkel-Ersatzminen im Klarsichtetui und Verlängerungsstange sowie Universaladapter

Art. Nr.	Bar Code	Länge / max. Kreis Ø
AR55620	9 003182 556205	170 mm / bis 340 mm
AR55628	9 003182 556281	170 mm / bis 340 mm



Verlängerungsstange



Studio Schnellverstellzirkel

- Schenkel aus Zinkdruckguss silber
- Kopf und Feststelldrücker aus Kunststoff schwarz
- Spindel mit Mittelrad zur Feineinstellung
- Zwei Gelenke
- Aufnahme für Einsätze Ø 4,0 mm
- Max. Durchmesser des Zeichenkreises: 340 mm
- Im Klarsichtetui
- **Modell AR55700**
Lieferumfang: Zirkel und Dose mit 2 Stk. Zirkel-Ersatzminen
- **Modell AR55705**
Lieferumfang: Zirkel, Dose mit 2 Stk. Zirkel-Ersatzminen und Universal-Adapter

Art. Nr.	Bar Code	Länge / max. Kreis Ø
AR55700	9 003182 557004	170 mm / bis 340 mm
AR55705	9 003182 557059	170 mm / bis 340 mm



Universaladapter



**NEUES
ROBUSTES
ETUI**

TopLine Schnellverstellzirkel, mit Adapter

- Schenkel aus Zinkdruckguss färbig lackiert
- Kopf- und Griffapplikationen aus Kunststoff
- Robuste schnelllaufende Spindel mit Mittelrad zur Feineinstellung
- Zwei Noppenschrauben zum Einstellen der Spindelgängigkeit
- Zwei patentierte Gelenke für Einsätze Ø 4,0 mm
- Max. Durchmesser des Zeichenkreises: 370 mm
- Lieferumfang: Zirkel und Dose mit 2 Stk. Zirkel-Ersatzminen im Klarsichtetui

Art. Nr.	Bar Code	Farbe / Ausführung
AR55748	9 003182 557486	 + Adapter
AR55782	9 003182 557820	 + Adapter
VD55941	9 003182 899517	je 6 x AR55748, AR55782



**NEUES
ROBUSTES
ETUI**







TopLine Schnellverstellzirkel, in Trendfarben

ARISTO TopLine Schnellverstellzirkel bringen mit tollen Farbkombinationen Abwechslung in den Mathematik- und GZ Unterricht. Hohe Funktions- und Qualitätsansprüche schließen modernes Design nicht aus.

Die in Trendfarben lackierten Schenkel aus robustem Zinkdruckguss und die ergonomisch geformten Kopf- und Griffapplikationen aus Kunststoff machen den ARISTO TopLine Zirkel zum perfekten Arbeitsgerät.

Die schnelllaufende Spindel und das Mittelrad zur Feinjustierung sorgen für beste Handhabung. Über zwei schwarze Noppenschrauben an den Schenkeln kann die Gängigkeit der Spindel nachjustiert werden. Somit wird das Ziehen eines Kreises auch für ungeübte Anwender zur Freude.

- Schenkel aus Zinkdruckguss färbig lackiert
- Kopf- und Griffapplikationen aus Kunststoff
- Robuste schnelllaufende Spindel mit Mittelrad zur Feineinstellung
- Zwei Noppenschrauben zum Einstellen der Spindelgängigkeit
- Zwei patentierte Gelenke für Einsätze \varnothing 4,0 mm
- Max. Durchmesser des Zeichenkreises: 370 mm
- Lieferumfang: Zirkel und Dose mit 2 Stk. Zirkel-Ersatzminen im Klarsichtetui

Art. Nr.	Bar Code	Farbe
AR55775-19	9 003182 557752	
AR55776-19	9 003182 557769	
AR55777-19	9 003182 557776	
VD559813-19	9 003182 899494	je 6 x 
AR55731	9 003182 557318	
AR55736	9 003182 557363	



Patentiertes Gelenk

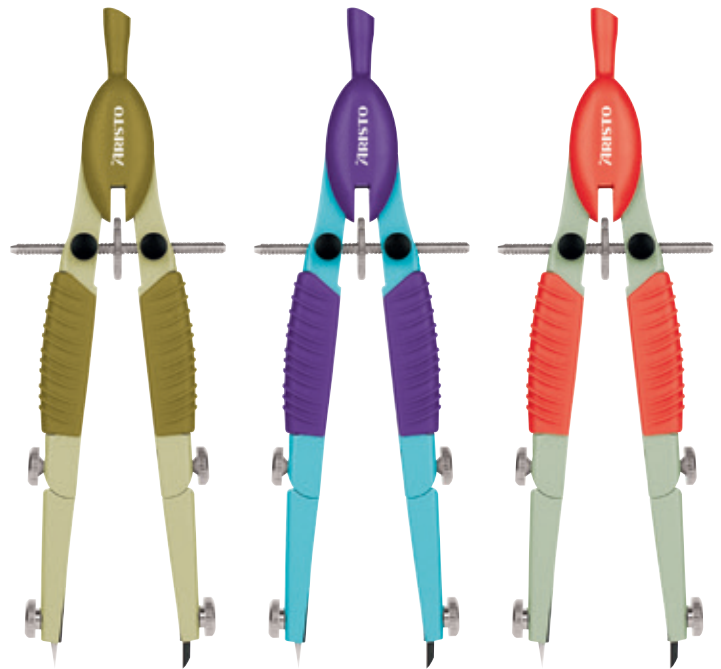

Die Klemmschraube ① und die im Schenkel integrierte Gelenkmutter ② verhindern im fixierten Zustand die versehentliche Knickbewegung des Gelenkes.





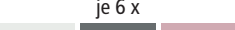

VD559813-19

**NEUES
ROBUSTES
ETUI**

TopLine Schnellverstellzirkel, Mat Series

Art. Nr.	Bar Code	Farbe
AR55815	9 003182 558155	
AR55816	9 003182 558162	
AR55817	9 003182 558179	
VD559810-19	9 003182 899685	je 6 x 

TopLine Schnellverstellzirkel & Studio Pen Set, Mat Series

Art. Nr.	Bar Code	Farbe
AR55800	9 003182 558001	
AR55801	9 003182 558018	
AR55802	9 003182 558025	
VD559806-19	9 003182 899999	je 6 x 

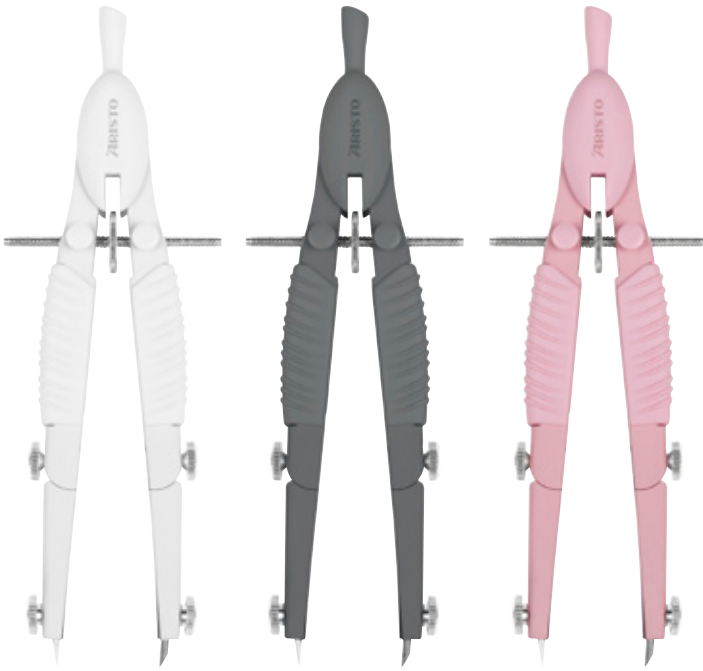

NEUES
ROBUSTES
ETUI

MAT SERIES



VD559806-19



VD559810-19



BLK Schnellverstellzirkel

- Schenkel aus Zinkdruckguss schwarz lackiert, mit Designaufdruck auf einem Schenkel
- Kopf aus Kunststoff schwarz
- Zwei Feststelldrücker
- Spindel mit Mittelrad zur Feineinstellung
- Ein Gelenk
- Aufnahme für Einsätze Ø 4,0 mm
- Max. Durchmesser des Zeichenkreises: 370 mm
- Lieferumfang: Zirkel und Dose mit 2 Stk. Zirkel-Ersatzminen im Klarsichtetui

BLK Schnellverstellzirkel - Set im Blechetui

- Schenkel aus Zinkdruckguss schwarz lackiert, mit Designaufdruck auf einem Schenkel
- Kopf aus Kunststoff schwarz
- Zwei Feststelldrücker
- Spindel mit Mittelrad zur Feineinstellung
- Ein Gelenk
- Aufnahme für Einsätze Ø 4,0 mm
- Max. Durchmesser des Zeichenkreises: 370 mm
- Lieferumfang: Zirkel mit einer Dose mit 2 Stk. Zirkel-Ersatzminen, Feinminenstift Aristo WD1, Feinminen 0,5 HB im Blechetui (unterschiedliche Designs)

Art. Nr.	Bar Code	Motiv
AR55713	9 003182 557134	Circuit
AR55715	9 003182 557158	Steel

Art. Nr.	Bar Code	Motiv
AR55716	9 003182 557165	Set im Blechetui - unterschiedliche Designs
VD55931	9 003182 898107	12 x AR55716 sortiert



Profi Schnellverstellzirkel

- Schenkel aus Messing mattvernickelt
- Kopf mit gerilltem Griff aus Kunststoff Weinrot
- Vier Feststelldrücker, jeweils zwei vorne und hinten
- Spindel mit Mittelrad zur Feineinstellung
- Zwei Gelenke
- Aufnahme für Einsätze Ø 4,0 mm
- **Modell AR55510:**
Max. Durchmesser des Zeichenkreises: 400 mm
- Lieferumfang: Zirkel, Universal-Adapter, Dose mit 2 Stk. Ersatzminen und 1 Stk. Ersatznadel im Klarsichtetui
- **Modell AR55518:**
Max. Durchmesser des Zeichenkreises: 400 mm, mit Verlängerungsstange 640 mm
- Lieferumfang: Zirkel, Verlängerungsstange und eine Dose mit 2 Stk. Ersatzminen und 1 Stk. Ersatznadel im Klarsichtetui

Art. Nr.	Bar Code	Länge / max. Kreis Ø
AR55510	9 003182 555109	170 mm / 400 mm
AR55518	9 003182 555185	170 mm / 640 mm
VD55966	9 003182 899531	6 x AR55630, 6 x AR55510



**NEUES
ROBUSTES
ETUI**

Profi Teilzirkel klein

- Schenkel aus Messing mattvernickelt
- Kopf und gerillter Griff aus Kunststoff Weinrot
- Spindel mit Mittelrad zur Maßeinstellung
- Aufnahme für Einsätze Ø 4,0 mm
- Max. Durchmesser des Zeichenkreises: 100 mm
- Lieferumfang: Zirkel mit einer Dose mit 2 Stk. Ersatzminen und 1 Stk. Ersatznadel, im Klarsichtetui

Art. Nr.	Bar Code	Länge / max. Kreis Ø
AR55435	9 003182 554355	100 mm / 100 mm



VD55966



Teilzirkel

- Schenkel aus Vollmetall Silber
- Kopf und gerillter Griff aus Vollmetall Silber
- Spindel mit Mittelrad zur Maßeinstellung
- Zwei Gelenke
- Aufnahme für Einsätze Ø 4,0 mm
- **Modell AR55425:**
Max. Durchmesser des Zeichenkreises: 265 mm
- Lieferumfang: Zirkel mit einer Dose mit 2 Stk. Zirkel-Ersatzminen und Universal-Adapter im Klarsichtetui
- **Modell AR55429:**
Max. Durchmesser des Zeichenkreises: 265 mm, mit Verlängerungsstange 500 mm
- Lieferumfang: Zirkel mit einer Dose mit 2 Stk. Zirkel-Ersatzminen, Verlängerungsstange und Universal-Adapter im Klarsichtetui

Art. Nr.	Bar Code	Länge / max. Kreis Ø
AR55425		155 mm / 265 mm
AR55429		155 mm / 500 mm



AR55425



AR55429

Stangenzirkel

- Zwei Aluminiumstangen á 330 mm für Kreise bis max. 1280 mm Ø
- Zwei Läufer aus Kunststoff mit einer Aufnahmebohrung von 3,5 mm
- Eine Kupplung aus Kunststoff für die Verbindung der Profilstangen
- Feinminen Bleieinsatz inkl. Adapter
- Je ein Blei-, Nadel-, Reißfedereinsatz und eine Dose mit 2 Stk. Ersatzminen
- Kunststoffverpackung

Art. Nr.	Bar Code	max. Kreis Ø
AR59000		1280 mm

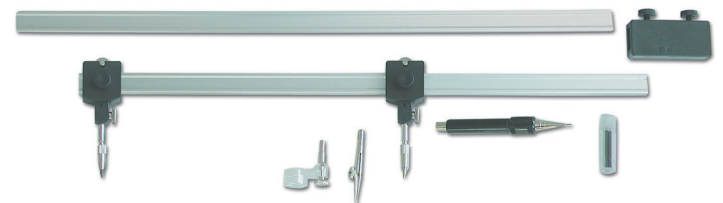

**NEUES
ROBUSTES
ETUI**

Handreibfeder mit Halter

- Edelstahlfeder mit Stellschraube
- Schwarzer Kunststoffgriff
- Geeignet zum präzisen Ritzen von Linien
- Bei Kalligraphen sehr beliebt
- Für Aufnahmebohrungen von 4,0 mm Durchmesser

Art. Nr.	Bar Code	Länge
AR59820	 9 003182 598205	116 mm



Universal Zirkelansatz 3,5 mm/4 mm, Blister, schwarz

- Universal Zirkelansatz aus schwarzem Kunststoff und Edelstahl
- Für Aufnahmebohrungen von 3,5 mm und 4,0 mm Durchmesser (Zapfen)
- Für Zeichengeräte mit Schaftdurchmesser von bis zu 11,5 mm
- Verpackt in Blister

Art. Nr.	Bar Code	
AR59850	 9 003182 598502	Universalansatz



Universal Zirkelansatz, weinrot

- Universal Zirkelansatz aus weinrotem Kunststoff
- Für Aufnahmebohrungen von 3,5 mm und 4,0 mm Durchmesser (Aufnahmetiefe mindestens 14 mm)
- Für Zeichengeräte mit Schaftdurchmesser von bis zu 11,5 mm

Art. Nr.	Bar Code	
AR59855	 9 003182 598557	Universalansatz



Universal Zirkelansatz, schwarz

- Universal Zirkelansatz aus schwarzem Kunststoff
- Für Aufnahmebohrungen von 4,0 mm Durchmesser (Zapfen)
- Für Zeichengeräte mit Schaftdurchmesser von bis zu 11,5 mm

Art. Nr.	Bar Code	Farbe
AR59860-SZ	 9 003182 598601	schwarz



Kombi Zirkelansatz für ARISTO mg1 und ARISTO Feinminen- Bleieinsatz

- Universal Zirkelansatz aus transparentem Kunststoff und Edelstahl
- Zur Aufnahme von ARISTO mg1 Tuschefüllern und ARISTO Feinminen- Bleieinsatz
- Stabile Verbindung der Zeichengeräte mit dem Zirkel

Art. Nr.	Bar Code	
AR59870	 9 003182 598700	Kombiansatz



Feinminen- Bleieinsatz

- Feinminen- Bleieinsatz aus schwarzem Kunststoff und Edelstahl
- Für Feinminen 0,5 mm
- Perfekt in Kombination mit ARISTO Kombi Zirkelansatz

Art. Nr.	Bar Code	
AR59900	 9 003182 599004	Feinminenansatz



Verlängerungsstange 150 mm für Einsatzzirkel, schwarz

- Verlängerungsstange für Einsatzzirkel mit Aufnahme 4 mm (Zapfendurchmesser)
- 150 mm
- Matt vernickelt / Verbindungsteil aus schwarzem Kunststoff

Art. Nr.	Bar Code	Länge / Farbe
AR59950	9 003182 599509	150 mm / schwarz



Zirkel Ersatzminendose 25 mm

- 2 Stk. Zirkel Ersatzminen 25mm HB, mit Strichstärke 2 mm
- In Kunststoff Dose mit aufgesteckter Verschlusskappe

Art. Nr.	Bar Code	Länge
AR59970	9 003182 599707	25 mm



Zirkelspitzer

- Aus grauem Kunststoff mit Edelstahlklinge
- Für exaktes Spitzen (Spitzkonus) von Zirkelminen mit Strichstärke 2 mm

Art. Nr.	Bar Code	Farbe
AR59960	9 003182 599608	grau



Zirkel Ersatzminen

- 5 Stk. Dosen mit je 6 Stk. Zirkel Ersatzminen 25mm HB, mit Strichstärke 2 mm
- Dosen mit aufgesteckter Verschlusskappe in Klarsichttutui verpackt

Art. Nr.	Bar Code	
AR59973	9 003182 599738	Ersatzminen



Zirkel Schneide Einsatznadel

- 2 Stk. Schneide Einsatznadeln 25mm aus rostfreiem Edelstahl
- Für alle Zirkel geeignet
- Schneidet Papier bis maximal 160g / m²
- In Dose mit aufgesteckter Verschlusskappe verpackt

Art. Nr.	Bar Code	
AR59975	9 003182 599752	Schneidenadel



mg1 Tuschefüller

Der mg1 Tuschefüller in 16 verfügbaren Strichstärken und mit verchromter Zeichenspitze besticht durch herausragende Präzision, Zuverlässigkeit und Funktionalität. So lässt sich die Kappe mit einer Hand schnell lösen.

Der moderne Kurzschaft- Tuschefüller bietet schnelles tropffreies Anschreiben, gleichmäßigen Tuschefluss und ein revolutionäres Nachfüllsystem ohne Patronentausch.















Dank der zweifach abgedichteten Zeichenspitze wird das Eintrocknen der Tusche verhindert und der Reinigungsaufwand minimiert.

Durch den transparenten Schaft lässt sich der Füllgrad der Tusche jederzeit kontrollieren. Der Colourcode nach ISO-Norm mit eingepprägter Strichstärke an der Zeichenspitze erleichtert die Wahl der Strichstärke.

Alle mg1 Tuschefüller werden in Österreich hergestellt.

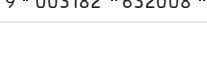

mg1 Tuschefüller

Art. Nr.	Bar Code	Linie in mm
AR63010	 9 003182 630103	— 0,10 mm
AR63013	 9 003182 630134	— 0,13 mm
AR63018	 9 003182 630189	— 0,18 mm
AR63020	 9 003182 630202	— 0,20 mm
AR63025	 9 003182 630257	— 0,25 mm
AR63030	 9 003182 630301	— 0,30 mm
AR63035	 9 003182 630356	— 0,35 mm
AR63040	 9 003182 630400	— 0,40 mm
AR63050	 9 003182 630509	— 0,50 mm
AR63060	 9 003182 630608	— 0,60 mm
AR63070	 9 003182 630707	— 0,70 mm
AR63080	 9 003182 630806	— 0,80 mm
AR63100	 9 003182 631001	— 1,00 mm
AR63120	 9 003182 631209	— 1,20 mm
AR63140	 9 003182 631407	— 1,40 mm
AR63200	 9 003182 632008	— 2,00 mm



Zeichenspitze doppelt abgedichtet. Kein Eintrocknen – weniger reinigen.



Einfachste Handhabung mit einer Hand. Klick, Kappe ab – arbeiten, Klick, Kappe drauf – fertig.



Langlebige, aufwändig verchromte Zeichenspitze. Tropft nicht, kleckst nicht.



Einfaches und sauberes Nachfüllen. Praktische Tanköffnung.



Stand der Tuschefüllung jederzeit sichtbar. Der transparente Schaft macht es möglich.

mg1 Ersatzzeichenspitzen für Tuschefüller

Art. Nr.	Bar Code	Linie in mm
AR64010	9 003182 640102	0,10 mm
AR64013	9 003182 640133	0,13 mm
AR64018	9 003182 640188	0,18 mm
AR64020	9 003182 640201	0,20 mm
AR64025	9 003182 640256	0,25 mm
AR64030	9 003182 640300	0,30 mm
AR64035	9 003182 640355	0,35 mm
AR64040	9 003182 640409	0,40 mm
AR64050	9 003182 640508	0,50 mm
AR64060	9 003182 640607	0,60 mm
AR64070	9 003182 640706	0,70 mm
AR64080	9 003182 640805	0,80 mm
AR64100	9 003182 641000	1,00 mm
AR64120	9 003182 641208	1,20 mm
AR64140	9 003182 641406	1,40 mm
AR64200	9 003182 642007	2,00 mm



mg1 Tuschefüller College Set

- Tuschefüller mit 2-fach abgedichteter verchromter Zeichenspitze
- Colourcode nach ISO-Norm
- Hochpigmentierte wasserfeste Tusche
- Hochwertiger robuster Feinminenstift Geo- Pen
- Lieferumfang:
3 Stk. Tuschefüller mg1 (verschiedene Strichstärken),
23 ml Tusche schwarz in Kunststofffläschchen, 1 Stk. ARISTO Geo-Pen 0,5mm mit einer Dose mit 12 Stk. Ersatzminen in einem hochwertigen Klarsichtetui

Art. Nr.	Bar Code	Inhalt
AR64305	9 003182 643059	0,10 / 0,20 / 0,30 mm
AR64306	9 003182 643066	0,10 / 0,30 / 0,50 mm
AR64307	9 003182 643073	0,20 / 0,30 / 0,50 mm
AR64308	9 003182 643080	0,25 / 0,35 / 0,50 mm
AR64309	9 003182 643097	0,20 / 0,40 / 0,60 mm
AR64310	9 003182 643103	0,25 / 0,50 / 0,70 mm
AR64311	9 003182 643110	0,35 / 0,50 / 0,70 mm



mg1 Tuschefüller Profi Set

- Tuschefüller mit 2-fach abgedichteter verchromter Zeichenspitze
- Colourcode nach ISO-Norm
- Hochpigmentierte wasserfeste Tusche
- Hochwertiger ARISTO Schnellverstellzirkel
- Verlängerungsstange für Kreise mit Durchmesser maximal 520mm
- Lieferumfang:
3 Stk. Tuschefüller mg1 (verschiedene Strichstärken),
23 ml Tusche schwarz in Kunststofffläschchen, 1 Stk. ARISTO Schnellverstellzirkel mit Aufnahme für die mg1 Tuschefüller und dem mitgelieferten Feinmineneinsatz, eine Zirkel-erlängerungsstange und eine Dose mit 2 Stk. Zirkel-Ersatzminen und 1 Stk. Zirkel-Ersatznadel in einem hochwertigen Klarsichtetui

Art. Nr.	Bar Code	Inhalt
AR64170	9 003182 641703	0,35 / 0,50 / 0,70 mm
AR64171	9 003182 641710	0,20 / 0,35 / 0,70 mm
AR64172	9 003182 641727	0,20 / 0,40 / 0,60 mm
AR64174	9 003182 641741	0,20 / 0,30 / 0,50 mm



mg1 Tuschefüller Studio Set

- Tuschefüller mit 2-fach abgedichteter verchromter Zeichenspitze
- Colourcode nach ISO-Norm
- Hochpigmentierte wasserfeste Tusche
- Hochwertiger ARISTO Kombi-Zirkeleinsatz
- Feinminenstift Geo-Pen mit HB- Polymerminen
- Radierer ARISTO Geo TB 020 für perfekte Radiererergebnisse
- Lieferumfang:
3 Stk. Tuschefüller mg1 (verschiedene Strichstärken), 23 ml Tusche schwarz in Kunststofffläschchen, 1 Stk. ARISTO Kombi- Zirkeleinsatz, 1 Stk. ARISTO Geo-Pen mit einer Dose mit 12 Stk. HB- Polymerersatzminen, 1 Stk. ARISTO GEO TB 020 Tusche-Blei- Radierer in einem hochwertigen Klarsichtetui

Art. Nr.	Bar Code	Inhalt
AR64150	9 003182 641505	0,35 / 0,50 / 0,70 mm
AR64151	9 003182 641512	0,20 / 0,35 / 0,70 mm
AR64152	9 003182 641529	0,25 / 0,35 / 0,50 / 0,70 mm
AR64153	9 003182 641536	0,20 / 0,40 / 0,60 mm
AR64154	9 003182 641543	0,20 / 0,30 / 0,50 mm
AR64155	9 003182 641550	0,30 / 0,50 / 0,70 mm
AR64163	9 003182 641635	0,20 / 0,40 / 0,60 / 0,80 mm



mg1 Tuschefüller 3er Set

- Tuschefüller mit 2-fach abgedichteter verchromter Zeichenspitze
- Colourcode nach ISO-Norm
- Hochpigmentierte wasserfeste Tusche
- Lieferumfang: 3 Stk. Tuschefüller mg1 (verschiedene Strichstärken) und 23 ml Tusche schwarz in Kunststofffläschchen, geliefert in einem hochwertigen Klarsichtetui

Art. Nr.	Bar Code	Inhalt
AR64300	9 003182 643004	0,35 / 0,50 / 0,70 mm
AR64301	9 003182 643011	0,20 / 0,35 / 0,70 mm
AR64302	9 003182 643028	0,20 / 0,30 / 0,50 mm + Radierer
AR64313	9 003182 643134	0,18 / 0,25 / 0,35 mm
AR64398	9 003182 643981	0,20 / 0,30 / 0,50 mm



mg1 Zeichentusche, 23 ml

Die ARISTO Zeichentusche Rot überzeugt durch hohe Deckkraft, sehr gute Lichtbeständigkeit und Haftfestigkeit. Die Tusche ist in der Handhabung leicht fließend und auf dem Zeichnungsträger unempfindlich gegenüber Fingerprints. Sie ist wasser- und radierfest und zudem reproduzierfähig und schnell trocknend.

Art. Nr.	Bar Code	Farbe
AR64803	9 003182 648030	rot
AR64805	9 003182 648054	gelb
AR64807	9 003182 648078	grün
AR64809	9 003182 648092	blau
AR64814	9 003182 648146	braun
AR64817	9 003182 648177	schwarz
AR64818	9 003182 648184	weiß



Reinigungsflüssigkeit für Tuschefüller mg1, 100ml

Die ARISTO Reinigungsflüssigkeit ist für das Reinigen von ARISTO mg1 Tuschefüllern und ARISTO Zeichenspitzen perfekt geeignet, ist unverdünnt in einem Reinigungsbehältnis anzuwenden und wird in einer handlichen Kunststoffflasche mit Füllinhalt 100ml geliefert.

Art. Nr.	Bar Code	Inhalt
AR64850	9 003182 648504	100 ml



Radierschablone

ARISTO Radierschablone aus rostfreiem Stahl im Format 90 x 60 mm und mit 15 unterschiedlichen Ausnehmungen versehen, verwendet man beim Radieren dazu, um ausschließlich die ungewünschten Bereiche zu entfernen und die verbleibenden Bereiche abzudecken.

- Aus rostfreiem Stahl
- Mit 15 Ausnehmungen

Art. Nr.	Bar Code	Format
AR24840	 9 003182 248407	60 x 90 mm



Zeichenbesen

Ausgestattet mit einem 225 mm langen Holzgriff und 4 Haarreihen aus echtem Rosshaar sorgt der ARISTO Zeichenbesen für sauberes Arbeiten beim Basteln, Zeichnen, Radieren oder Spitzen.

- Mit Holzgriff
- Aus echtem Rosshaar
- Für sauberes Arbeiten beim Basteln, Zeichnen, Radieren oder Spitzen

Art. Nr.	Bar Code	Länge
AR24790	 9 003182 247905	225 mm



Glasradierer

ARISTO Glasradierer in Stiftform mit Länge 120mm eignet sich zum Radieren von Tusche, Tinte, Bleistift aber auch zum Entfernen von Rost und Oxidationsrückständen. Der 40mm lange Glaspinsel mit Durchmesser 4mm wird von einem weiß-schwarzem Kunststoffgehäuse umhaust und von einer Messingspitze fixiert. Selbst zum Korrigieren auf Druckplatten eignet sich der ARISTO Glasradierer.

- In Stiftform
- Für Tusche,- Tinte und Bleistiftlinien
- Zum Entfernen von Rost und Oxidationsrückständen

Art. Nr.	Bar Code	Format
AR24850	 9 003182 248506	120 mm
AR24855	 9 003182 248551	24 x Ersatzglaspinsel



Radierer GEO TB020

ARISTO Radierer GEO TB ist ein PVC-freier Radierer im Format 63 x 22 x 11mm und mit einer Kartonmanschette ummantelt. Der kombinierte Radierer ist gleichermaßen für das Radieren von Tusche- und Bleistiftlinien geeignet. (1/3 Tusche-Radierer, 2/3 Bleistift-Radierer). Beim Radieren rollt der Abrieb Graphit- und Schmutzpartikel ein. Die Radierfläche bleibt dadurch stets sauber.

- PVC- frei
- Für Polymer/Graphit- und Tuschelinien bestens geeignet
- Keine Schleifmittelzusätze

Art. Nr.	Bar Code	Format
AR87320	 9 003182 873203	63 x 22 x 11 mm



mg1 Tuschezeichnung: Marcel Dämon / instagram: @13thfloordeemanator

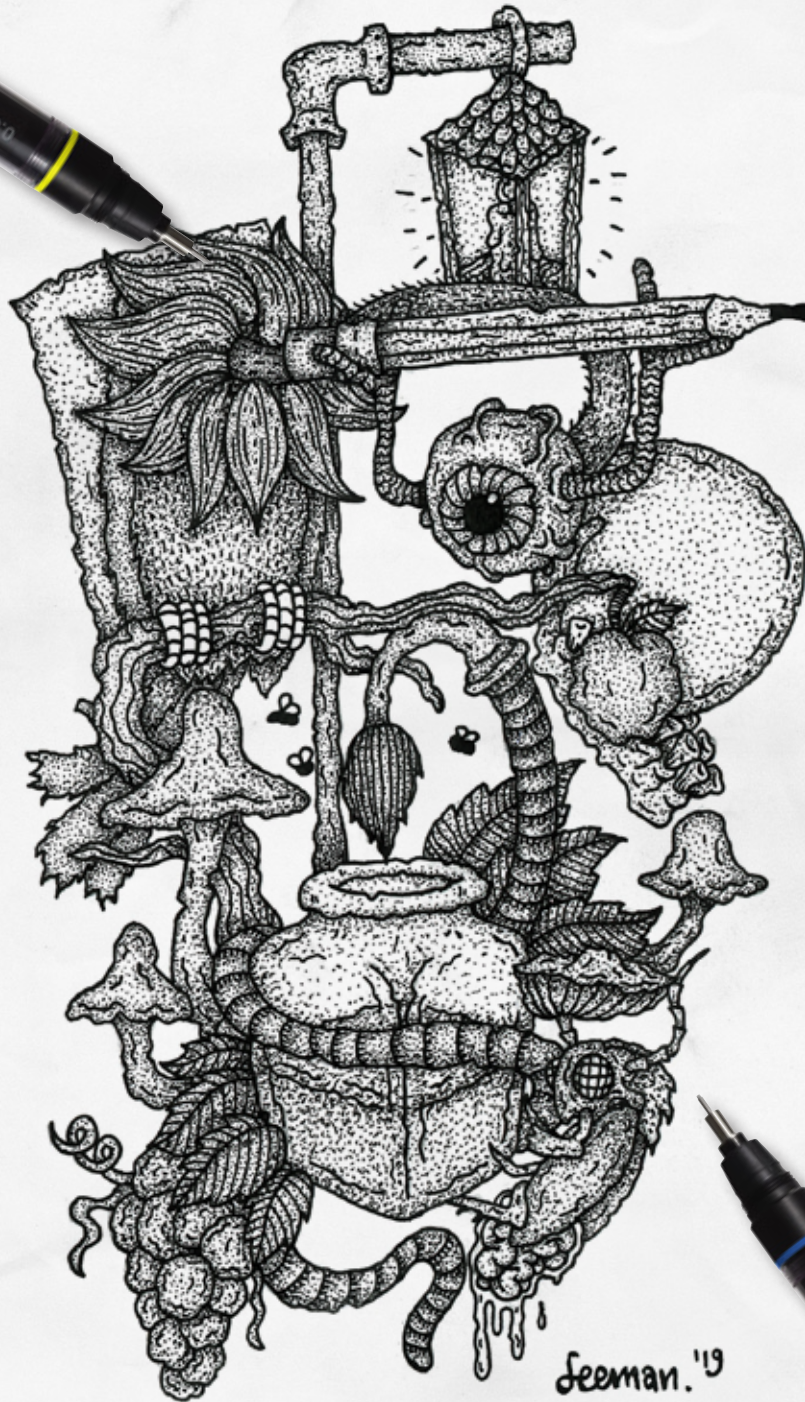

KOMPROMISSLOSE
KÜNSTLERQUALITÄT!

FARBINTENSIV,
WASSERFEST!

DAUERHAFT
LICHTECHT!

Pigment Liner

ARISTO Pigmentliner sind schnell trocknend und daher ideal geeignet zum technischen Zeichnen am Lineal, an der Zeichenplatte und mit Schablonen.

Die lange metallgefasste Spitze aus Edelstahl des 9 Strichstärken umfassenden Sortiments sorgt für besonders exaktes Zeichnen von feinen Linien.

Befüllt mit licht- und wasserbeständiger, hochpigmentierter schwarzer Tinte eignen sich ARISTO Pigmentliner auch perfekt für künstlerische Umsetzungen auf Papier wie Skizzen, Illustrationen, Outlines und auch zum Handlettern. Der Colorcode nach ISO- Norm an Kappe und Schaft kennzeichnet sehr übersichtlich die Strichstärke.

- Licht- und wasserbeständige, pigmentierte schwarze Tinte
- Lange metallgefasste Spitze aus Edelstahl
- In 9 Strichstärken erhältlich
- Ideal zum Zeichnen am Lineal, an der Zeichenplatte und mit Schablonen
- Strichstärke gekennzeichnet mit Colorcode nach ISO-Norm
- Perfekt geeignet für künstlerische Umsetzungen auf Papier

Art. Nr.	Bar Code	Linie in mm
AR23515	9 003182 235155	— 0,05 mm
AR23501	9 003182 235018	— 0,10 mm
AR23502	9 003182 235025	— 0,20 mm
AR23503	9 003182 235032	— 0,30 mm
AR23504	9 003182 235049	— 0,40 mm
AR23505	9 003182 235056	— 0,50 mm
AR23506	9 003182 235063	— 0,60 mm
AR23507	9 003182 235070	— 0,70 mm
AR23508	9 003182 235087	— 0,80 mm
VD23012	9 003182 895298	7 x 0,1 / 6 x 0,3 / 12 x 0,5 / 5 x 0,7 mm



Colourcode für Strichstärke nach ISO-Norm.



Metallgefasste Spitze aus Edelstahl.

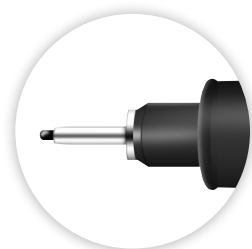

Pigment Liner Sets

Bestehend aus 3 oder 4 Stück Pigmentlinern.

Art. Nr.	Bar Code	Linienstärke in mm
AR23533	9 003182 353392	0,10 / 0,30 / 0,50 mm
AR23554	9 003182 355440	0,10 / 0,30 / 0,50 / 0,70 mm
VD23013	9 003182 301362	12 x AR23533



Pigment Liner Schul Set

- Licht- und wasserbeständige, pigmentierte schwarze Tinte
- Lange metallgefasste Spitze aus Edelstahl
- Ideal zum Zeichnen am Lineal, an der Zeichenplatte und mit Schablonen
- Strichstärke gekennzeichnet mit Colorcode nach ISO-Norm
- Perfekt geeignet für künstlerische Umsetzungen auf Papier
- Feinminenstift mit ergonomisch gerillter Griffzone
- Gefederte Minenführung
- Linienbreiten-Farbcode nach ISO
- Hochwertiger Metallclip
- Integrierter Radiergummi
- Inklusive Dose mit 12 Stk. HB Polymer-Minen (mittelhart)
- Lieferumfang:
3 Stk. Pigmentlinern 0,30mm, 0,50mm und 0,70mm, 1 Stk. Feinminenstift Geo-Pen 0,5 mm inklusive 12 Stk. Ersatzminen, 1 Stk. Radiergummi Studio 30, verpackt in Klarsichtetui

Art. Nr.	Bar Code	Linienstärke in mm
AR80087	9 003182 800872	0,30 / 0,50 / 0,70 mm



VD23012



VD23013



**NEUES
ROBUSTES
ETUI**

ARISTO
Studio 30
pvc-free



Geo-Pen

- Ergonomisch gerillte Griffzone
- Gefederte Minenführung
- Linienbreiten-Farbcode nach ISO
- Hochwertiger Metallclip
- Inklusive HB Polymer-Minen (mittelhart)
- Integrierter Radiergummi

Art. Nr.	Bar Code	Linienstärke in mm / Schafffarbe
AR85003	9 003182 850037	0,35 mm / schwarz
AR85005	9 003182 850051	0,50 mm / schwarz
AR85007	9 003182 850075	0,70 mm / schwarz
AR85009	9 003182 850099	Geo-Pen 3er Set: 0,35 / 0,50 / 0,70 mm
AR85023	9 003182 850235	0,35 mm / weinrot
AR85025	9 003182 850259	0,50 mm / weinrot
AR85027	9 003182 850273	0,70 mm / weinrot
AR85003EB	9 003182 003655	0,30 mm / Blister
AR85005EB	9 003182 003662	0,50 mm / Blister
AR85007EB	9 003182 003679	0,70 mm / Blister
VD85920	9 003182 859207	7 x AR85003 / 15 x AR85005 / 8 x AR85007



VD85920



Geo-Pen Ecoblister



D1

- Ergonomisch geformter Griff
- Metallschreibspitze mit starrem Minenführungsrohr
- Linienbreiten-Farbcode nach ISO
- Metalldruckknopf
- Hochwertiger Metallclip
- Inklusive HB Polymer-Minen (mittelhart)
- Integrierter herausdrehbarer Maxi- Radiergummi

Art. Nr.	Bar Code	Linienstärke in mm
AR82503	9 003182 825035	0,35 mm
AR82505	9 003182 825059	0,50 mm
AR82507	9 003182 825073	0,70 mm
VD85942	9 003182 897926	7 x AR82503, 15 x AR82505, 8 x AR82507



VD85942



WD1

- Ergonomisch gerillte Griffzone
- Zero-Slider-Technologie für Ausschreiben bis zum letzten Millimeter
- Automatischer Minenvorschub
- Gefederte Minenführung
- Vollversenkbare Metallschreibspitze (0,5 und 0,7mm)
- Metalldruckknopf
- Linienbreiten-Farbcode nach ISO
- Hochwertiger Metallclip
- Inklusive HB Polymer-Minen (mittelhart)
- Integrierter Radiergummi

Art. Nr.	Bar Code	Linienstärke in mm / Schafffarbe
AR85103	9 003182 851034	0,35 mm / schwarz
AR85105	9 003182 851058	0,50 mm / schwarz
AR85107	9 003182 851072	0,70 mm / schwarz
AR85105EB	9 003182 003686	0,50 mm / Blister, Minen
AR85107EB	9 003182 003693	0,70 mm / Blister, Minen
AR85115	9 003182 851157	0,50 mm / blau
AR85117	9 003182 851171	0,70 mm / blau
VD85928	9 003182 859283	7 x AR85103, 15 x AR85105, 8 x AR85107



VD85928

WD1 Ecoblister



WD1 tec

- Ergonomisch geformter Griff
- Zero-Slider-Technologie für Ausschreiben bis zum letzten Millimeter
- Automatischer Minenvorschub
- Vollversenkbare Metallschreibspitze mit gefederter Minenführung
- Linienbreiten-Farbcode nach ISO
- Metalldruckknopf
- Hochwertiger Metallclip
- Inklusive HB Polymer-Minen (mittelhart)
- Integrierter herausdrehbarer Maxi- Radiergummi

Art. Nr.	Bar Code	Linienstärke in mm / Schafffarbe
AR85177	9 003182 851775	0,70 mm / rot



DW3

- Ergonomisch gerillte Griffzone
- Starres Minenführungsrohr
- Vollversenkbare Rückzugsmechanik
- Metalldruckknopf
- Hochwertiger Metallclip
- Inklusive HB Polymer-Minen (mittelhart)
- Integrierter herausdrehbarer Maxi-Radiergummi

Art. Nr.	Bar Code	Linienstärke in mm / Schafffarbe
AR82750	9 003182 827503	0,50 mm / schwarz



College FLP

- Ergonomisch gerillte Griffzone
- Linienbreiten-Farbcode nach ISO
- Hochwertiger Metallclip
- Starre Minenführung aus Metall
- Inklusive HB Polymer-Minen (mittelhart)
- Integrierter Radiergummi

Art. Nr.	Bar Code	Linienstärke in mm
AR23553	9 003182 235537	0,30 mm
AR23555	9 003182 235551	0,50 mm
AR23557	9 003182 235575	0,70 mm
AR23559	9 003182 235599	College 3er Set: 0,35 / 0,50 / 0,70 mm inkl. 3 Ersatzminendosen
AR23556B	9 003182 001163	0,50 mm / Blister / Minen
VD85909	9 003182 895281	7 x AR23553, 15 x AR23555, 8 x AR23557
VD23559	9 003182 899555	20 x AR23559



VD85909



FLP Blister



3fit

- Ergonomisch geformter Dreikant-Griff
- Vollversenkbare Metallschreibspitze
- Metalldruckknopf
- Hochwertiger Metallclip
- Inklusive HB Polymer-Minen (mittelhart)
- Integrierter herausdrehbarer Maxi-Radiergummi

Art. Nr.	Bar Code	Linienstärke in mm / Schafffarbe
AR85305	9 003182 853052	0,50 mm / metallicblau
AR85309	9 003182 853090	0,90 mm / metallicblau
AR85313	9 003182 853137	1,30 mm / metallicblau
AR85345	9 003182 853458	0,50 mm / mattsilber
AR85345EB	9 003182 853458	0,50 mm / Blister, Minen



3fit Ecoblister



VD23559



FMS 2.0 mm

- Geeignet zum Zeichnen, Skizzieren und Schreiben
- Clip, Drücker und Griffzone aus strapazierfähigem Metall
- Integrierter Minenspitzer
- Inklusive 2,0mm HB Polymer-Mine

Art. Nr.	Bar Code	Linienstärke in mm
AR82850	9 003182 828500	2 mm
AR86208	9 003182 862085	6 x Ersatzmine, 125 mm Länge
AR82855B	9 003182 001422	Blister, Minen



W1

- Ergonomisch geformter Griff
- Zero-Slider-Technologie für Ausschreiben bis zum letzten Millimeter
- Automatischer Minenvorschub
- Vollversenkbare Metallschreibspitze mit gefederter Minenführung
- Linienbreiten-Farbcode nach ISO
- Metalldruckknopf
- Hochwertiger Metallclip
- Inklusive HB Polymer-Minen (mittelhart)
- Integrierter Radiergummi

Art. Nr.	Bar Code	Linienstärke in mm / Schafffarbe
AR85205	9 003182 852055	0,50 mm / anthrazit
AR85227	9 003182 852277	0,70 mm / weinrot
AR85247	9 003182 852475	0,70 mm / grün



Studio Pen

- Ergonomische Griffzone
- Vollversenkbares Führungsröhrchen aus Metall
- Hochwertiger Metallclip
- Inklusive HB Polymer-Minen (mittelhart)
- Integrierter Radiergummi

Art. Nr.	Bar Code	Linienstärke in mm / Schafffarbe
AR85700	9 003182 857005	0,50 mm / hellblau
AR85701	9 003182 857012	0,50 mm / orange
AR85702	9 003182 857029	0,50 mm / hellgrün
AR85704	9 003182 857043	0,50 mm / schwarz
AR85707	9 003182 857074	0,70 mm / schwarz
AR85704EB	9 003182 003716	0,50 mm / Blister, Minen
AR85707EB	9 003182 003723	0,70 mm / Blister, Minen
VD85903	9 003182 859085	20 x AR85704, 10 x AR85707
VD85906	9 003182 859085	10 x AR85700, 10 x AR85701 10 x AR85702
VD85908	9 003182 859085	5 x AR85700, 5 x AR85701 5 x AR85702, 15 x AR85704



VD85903



VD85906



VD85908



Studio Pen, Mat Series

- Ergonomische Griffzone
- Vollversenkbares Führungsröhrchen aus Metall
- Hochwertiger Metallclip
- Inklusive HB Polymer-Minen (mittelhart)
- Integrierter Radiergummi

Art. Nr.	Bar Code	Linienstärke in mm / Schafffarbe
AR85710	9 003182 857104	0,50 mm / mattweiß
AR85711	9 003182 857111	0,50 mm / mattgrau
AR85712	9 003182 857128	0,50 mm / mattrose
VD85901	9 003182 899692	10 x AR85710, 10 x AR85711 10 x AR85712



VD85901



Studio Pen Ecoblister



DK2

- Ergonomisch geformter Griff
- Voll versenkbare Metallschreibspitze mit starrem Minenführungsrohr
- Metalldruckknopf
- Hochwertiger Metallclip
- Inklusive HB Polymer-Minen (mittelhart)
- Integrierter herausdrehbarer Maxi-Radiergummi

Art. Nr.	Bar Code	Linienstärke in mm / Schafffarbe
AR82615	9 003182 826155	0,50 mm
VD85939	9 003182 899654	20 x AR82615



VD85939



Polymer Ersatzminen - 60 mm Minenlänge

- Für präzises Zeichnen, Schreiben und Skizzieren
- hohe Bruchfestigkeit
- Hohe Elastizität und Deckung
- Sehr gut radierbar

Art. Nr.	Bar Code	Linienstärke in mm / Härtegrad
AR86308	9 003182 863082	0,35 HB
AR86368	9 003182 863686	0,35 B
AR86338	9 003182 863389	0,35 2H
AR86508	9 003182 865086	0,50 HB
AR86568	9 003182 865680	0,50 B
AR86578	9 003182 865789	0,50 2B
AR86588	9 003182 865888	0,50 3B
AR86528	9 003182 865284	0,50 H
AR86538	9 003182 865383	0,50 2H
AR86708	9 003182 867080	0,70 HB
AR86768	9 003182 867684	0,70 B
AR86778	9 003182 867783	0,70 2B
AR86738	9 003182 867387	0,70 2H
AR86908	9 003182 869084	0,90 HB
AR86928	9 003182 869282	0,90 H
AR86938	9 003182 869381	0,90 2H
AR86978	9 003182 869787	0,90 2B
AR86178	9 003182 861781	1,30 2B







Polymer Ersatzminen Display, 126

- Für präzises Zeichnen, Schreiben und Skizzieren
- hohe Bruchfestigkeit
- Hohe Elastizität und Deckung
- Sehr gut radierbar

Art. Nr.	Bar Code	Inhalt
VD860550		18 x 0,3 HB / 6 x 0,3 2H / 6 x 0,3 B 30 x 0,5 HB / 6 x 0,5 H / 6 x 0,5 2H 12 x 0,5 B / 12 x 0,5 2B / 1 x 0,7 HB 6 x 0,7 B / 6 x 0,7 2B









Ersatzradierer für Feinminenstifte

Art. Nr.	Bar Code	Stk. / Für Feinminenstift
AR86913		5 Stk. / FLF
AR86915		5 Stk. / Geo-Pen, WD1
AR86916		5 Stk. / Studio-Pen
AR86917		3 Stk. / W1, D1, 3fit, DK2



Polymer Ersatzminen Blister, 2 Dosen mit 12 Stück

- Für präzises Zeichnen, Schreiben und Skizzieren
- hohe Bruchfestigkeit
- Hohe Elastizität und Deckung
- Sehr gut radierbar

Art. Nr.	Bar Code	Linienstärke in mm / Härtegrad
AR86308EB		0,35 HB
AR86508EB		0,50 HB
AR86538EB		0,70 HB
AR86578EB		0,50 2B
AR86708EB		0,50 2H
AR86933EB		0,35, 0,6, 0,7 HB



Kegelschnittschablone Konika

- Aus kontrasterhöhendem orange- transparentem PET-Kunststoff
- Ellipse, eine Hyperbel mit Asymptoten und zwei Parabeln
- Geeignet für Pigmentliner, Kugelschreiber, Fein- und Fallminenstifte

Art. Nr.	Bar Code	Format
AR5011	9 003182 050116	155 x 113 mm

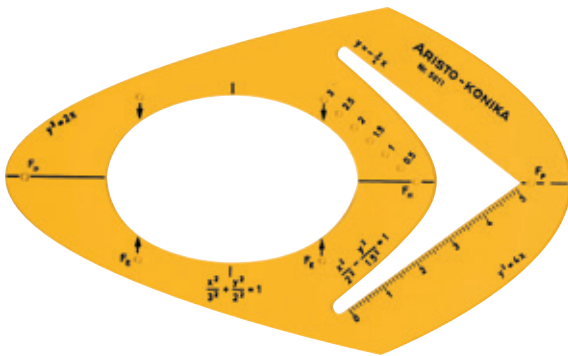

Ellipsenschablone „Isometric“

- Aus kontrasterhöhendem orange- transparentem Kunststoff
- 25 Ellipsen auf isometrischen Achsen, 4 bis 65 mm, Achsenverhältnis: 1:1,7 (35°16')
- Mit Tuschenoppen
- Entspricht den Normen DIN 5 und den Normen für Microverfilmung
- Geeignet für Tuschefüller 0,5 und 0,7 mm, Fein- und Fallminenstifte 0,7 mm

Art. Nr.	Bar Code	Format
AR5017	9 003182 050178	295 x 150 mm

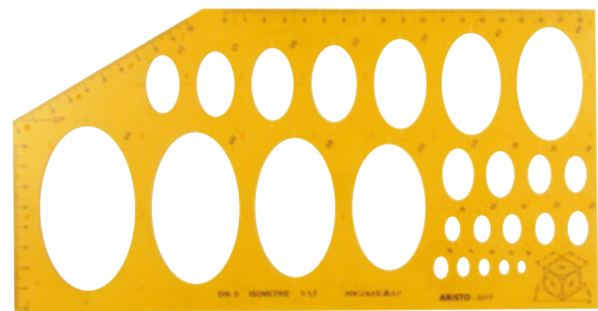

Einheitsparabel Y

- Aus kontrasterhöhendem orange- transparentem Polystyrol-Kunststoff
- Kurven der trigonometrischen Funktionen, n-Teilung, Sinus-Kosinus-Tangens (E-Funktion)
- Mit Tuschenoppen
- Entspricht den Normen für Microverfilmung
- Geeignet für Tuschefüller 0,7 mm, Pigmentliner und Fein- und Fallminenstifte

Art. Nr.	Bar Code	Format
AR5012	9 003182 050123	200 x 75 mm

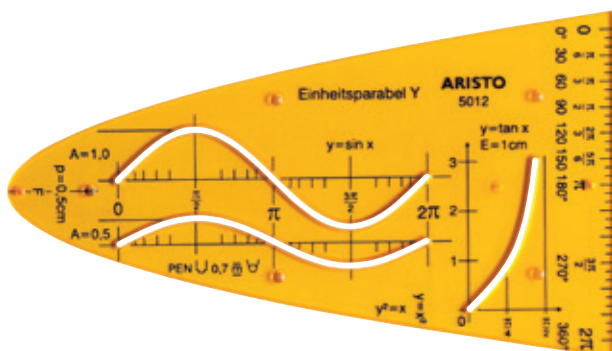

Abrundungsschablone

- Aus kontrasterhöhendem orange- transparentem Kunststoff
- Vereint Radien von 0,5 bis 40 mm mit Mittelpunktbohrung und Achsenprägung, Kreistangenten, Oberflächenzeichen und Winkelmesser 180° und 200°
- Mit Tuschkante
- Entspricht den Normen DIN 250 und DIN 1302
- Geeignet für Tuschefüller 0,35 und 0,5 mm, Fein- und Fallminenstifte 0,35 mm

Art. Nr.	Bar Code	Format
AR5020	 9 003182 050208	162 x 162 mm



Abrundungs- und Muttern-Schablone

- Aus kontrasterhöhendem orange- transparentem Kunststoff
- Für Abrundungen mit Radien von 1 bis 25mm und Muttern M2 bis M24
- Mit Tuschkante
- Entspricht den Normen DIN ISO 4014, DIN 970, DIN ISO 4032, DIN 250 und den Normen für Microverfilmung
- Geeignet für Tuschefüller 0,5 mm und Fallminenstifte

Art. Nr.	Bar Code	Format
AR5025	 9 003182 050253	155 x 135 mm

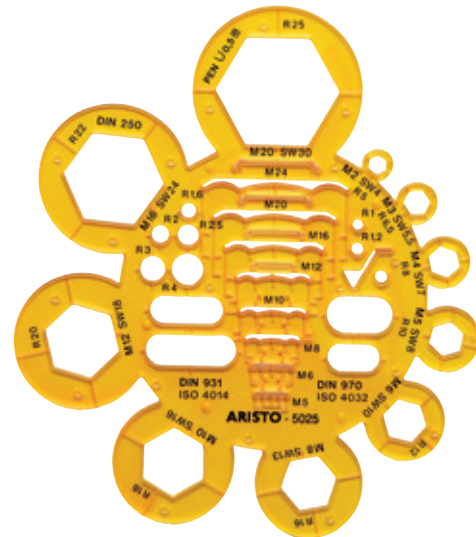

Sechskantschrauben- und Muttern-Schablone

- Aus kontrasterhöhendem orange- transparentem Kunststoff
- Für Drauf- und Ansichten von Sechskantschrauben- und Muttern M4 bis M24
- Mit Tuschenoppen
- Entspricht den Normen DIN 970, DIN ISO 4014, DIN ISO 4032, DIN ISO 4035 und den Normen für Microverfilmung
- Geeignet für Tuschefüller 0,5 mm und Feinminenstifte 0,5 mm

Art. Nr.	Bar Code	Format
AR5021		345 x 135 mm

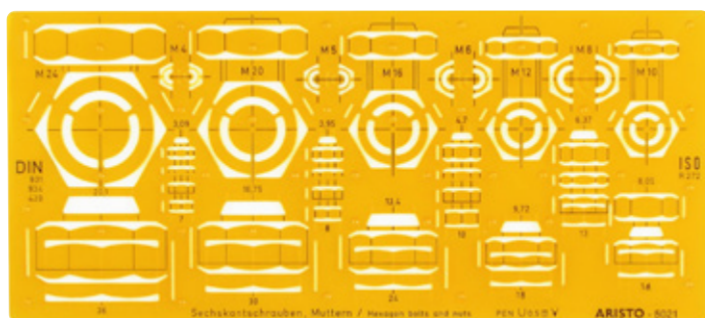

Kreisschablone 25 Kreise

- Aus kontrasterhöhendem orange- transparentem Kunststoff
- Für Kreise mit \varnothing von 1 bis 36 mm (25 Kreise) und senkrechte Achsenmarkierung durch Bohrungen in den Dreieckspitzen
- Mit Tuschenoppen
- Geeignet für Tuschefüller, Fein- und Fallminenstifte 0,5 mm

Art. Nr.	Bar Code	Format
AR5031		200 x 100 mm

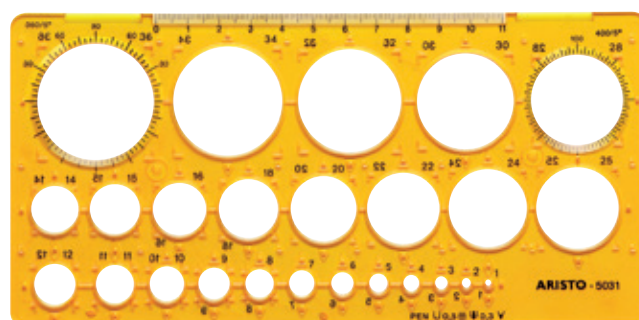

College Kreisschablone 35 Kreise

- Aus kontrasterhöhendem rauchgrau- transparentem Kunststoff
- Für Kreise mit \varnothing von 1 bis 36 mm (35 Kreise)

Art. Nr.	Bar Code	Format
AR23319		350 x 130 mm

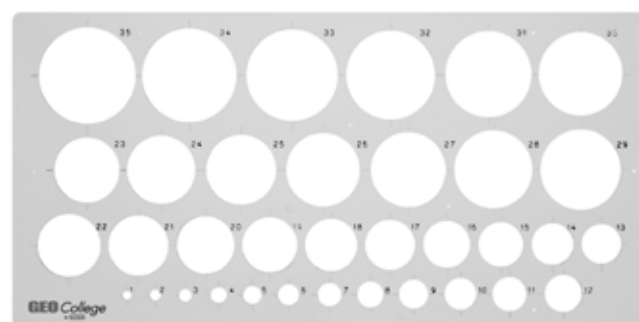

Kreisschablone 45 Kreise

- Aus kontrasterhöhendem orange- transparentem Kunststoff
- Für Kreise mit \varnothing von 1 bis 36 mm (45 Kreise)
- 4 Eckenradien 20 bis 32 mm, Einweisungsmarkierungen, Feinabstufung 0,5 (\varnothing 1-10), Kurzzeichen
- Zahlen 3,5 mm und Fingerlift
- Mit Tuschenoppen
- Geeignet für Tuschefüller, Fein- und Fallminenstifte 0,5 mm

Art. Nr.	Bar Code	Format
AR5033		260 x 130 mm

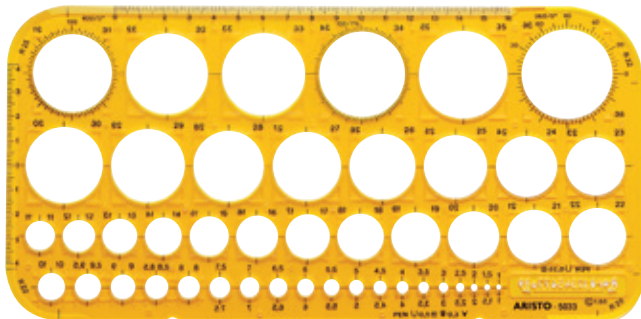

Schablone für Datenverarbeitung

- Aus kontrasterhöhendem orange- transparentem Kunststoff
- Zum Zeichnen von Symbolen im Gitternetz
- Mit Skalen für Zeichenabstände (6, 10 Zeilen je Zoll), und Millimeter-Skala
- Entspricht den Normen für Microverfilmung
- Mit Tuschenoppen
- Geeignet für Tuschefüller 0,35 und 0,5 mm, Feinminenstifte 0,3 und 0,5 mm

Art. Nr.	Bar Code	Format
AR5053		185 x 100 mm

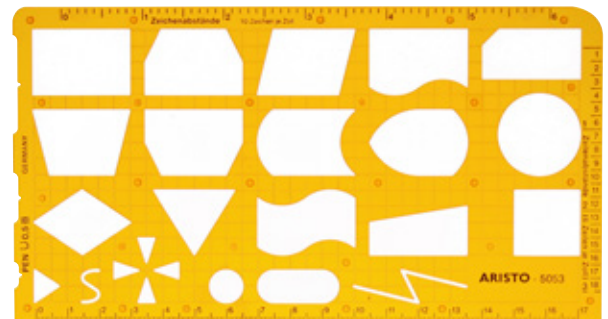

Schulwinkel Elektro „Müller-Winkel“

- Aus kontrasterhöhendem orange- transparentem Kunststoff
- Zum Zeichnen von Schaltzeichen für die Elektrotechnik und Elektronik
- Entspricht den Normen DIN 40700/1, DIN 40700/8, DIN 40700/9, DIN 40700/10, DIN 40700/14 DIN 40706, DIN 40712, DIN 40713, DIN 40717, DIN ISO 1302 und den Normen für Microverfilmung
- Mit Tuschenoppen
- Geeignet für Tuschefüller 0,35 und 0,5 mm, Feinminenstifte 0,3 und 0,5 mm

Art. Nr.	Bar Code	Format
AR5050	9 003182 050505	155 x 155 mm

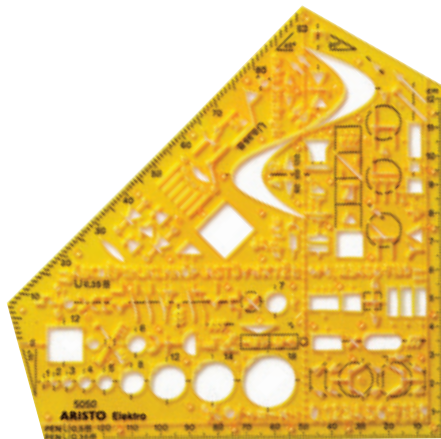

Architekten-Werkplanschablone I

- Aus kontrasterhöhendem orange- transparentem Kunststoff
- Maßstab 1:50
- Zum Zeichnen von Symbolen von Sanitär-Einrichtungen, Elektroinstallationen, Türöffnungen, Fensterbreiten, Kurzbezeichnungen, Niveau- und Richtungssymbole
- Entspricht den Normen DIN 1356 und DIN18022 sowie den Normen für Microverfilmung
- Mit Tuschenoppen
- Geeignet für Tuschefüller 0,35 mm und Feinminenstifte 0,3 mm

Art. Nr.	Bar Code	Format
AR5060	9 003182 050604	225 x 125 mm

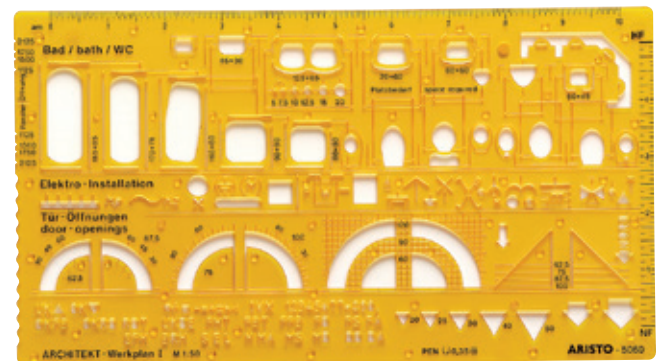

Schulwinkel Metall „Müller-Winkel“

- Aus kontrasterhöhendem orange- transparentem Kunststoff
- Zum Zeichnen von Sechskantschrauben, Innensechskant, Schweißzeichen, Form- und Lagetoleranzen, Werkstückkanten-Bezeichnung und Oberflächenangaben
- Entspricht den Normen DIN 970, DIN 912, DIN ISO 1302, DIN ISO 1101, DIN 1912, DIN ISO 4014 und den Normen für Microverfilmung
- Mit Tuschenoppen
- Geeignet für Tuschefüller 0,35 und 0,5 mm, Feinminenstifte 0,3 und 0,5 mm

Art. Nr.	Bar Code	Format
AR5051	9 003182 050512	155 x 155 mm



Architekten-Werkplanschablone II

- Aus kontrasterhöhendem orange- transparentem Kunststoff
- Maßstab 1:100
- Mit Niveau- und Richtungssymbolen ausgestattet
- Zum Zeichnen von Symbolen von Grundrissdarstellungen (Wohn-, Schlaf-, Essraum-, Küchen- und Sanitär- Einrichtungen) sowie für Türöffnungen im Wohnungsbau
- Entspricht den Normen DIN 1356, DIN 18011, und DIN 18022 sowie den Normen für Microverfilmung
- Mit Tuschenoppen
- Geeignet für Tuschefüller 0,35 mm und Feinminienstifte 0,3 mm

Art. Nr.	Bar Code	Format
AR5061	 9 003182 050611	225 x 125 mm

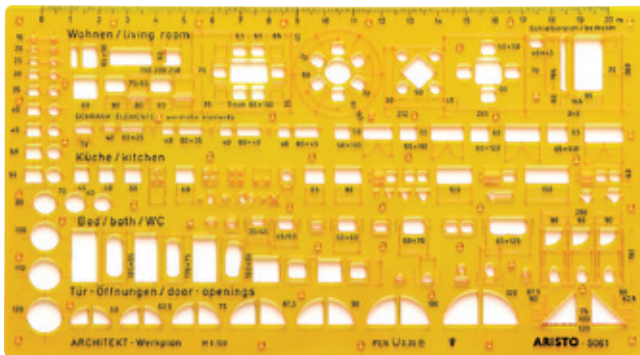

Architekt Werkschablone II

- Aus kontrasterhöhendem orange- transparentem Kunststoff
- Maßstab 1:50
- Mit Niveau- und Richtungssymbolen ausgestattet
- Zum Zeichnen von Symbolen von Grundrissdarstellung (Wohn-, Schlaf-, Essraum-, Küchen- Einrichtungen) sowie zur Darstellung von Isolierschichten in sechs verschiedenen Größen
- Mit Tuschenoppen
- Entspricht den Normen für Microverfilmung.
- Geeignet für Tuschefüller 0,35 mm und Feinminienstifte 0,3 mm

Art. Nr.	Bar Code	Format
AR5062	 9 003182 050628	225 x 125 mm

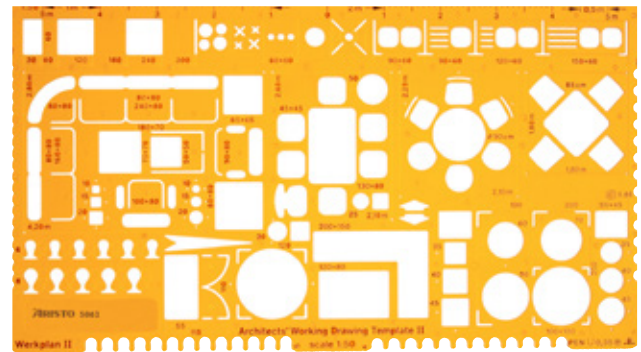

Möblieringsschablone „Innenarchitekt“

- Aus kontrasterhöhendem orange- transparentem Kunststoff
- Maßstab 1:50
- Mit Niveau- und Richtungssymbolen ausgestattet
- Zum Zeichnen von Symbolen von Einrichtungsplänen im Wohn-, Schlaf- und Küchenbereich sowie für Sanitäranlagen
- Mit Tuschenoppen
- Entspricht der Norm DIN 18011 und den Normen für Microverfilmung
- Geeignet für Tuschefüller 0,5 mm und Feinminenstifte 0,5 mm

Art. Nr.	Bar Code	Format
AR5063	9 003182 050635	300 x 150 mm

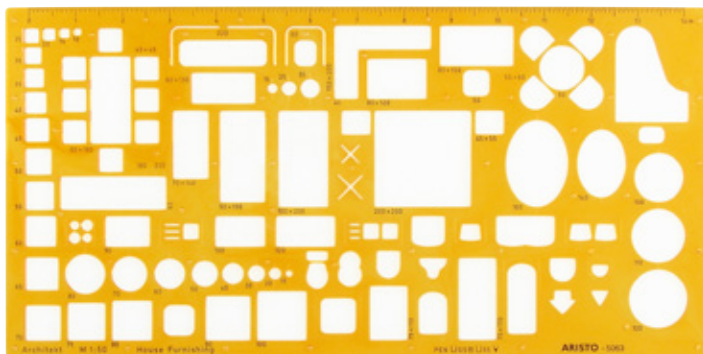

Möblieringsschablone „Architekt“ 1:100

- Aus kontrasterhöhendem orange- transparentem Kunststoff
- Maßstab 1:100
- Mit Niveau- und Richtungssymbolen ausgestattet
- Zum Zeichnen von Symbolen von Einrichtungsplänen im Wohn-, Schlaf- und Küchenbereich sowie für Sanitäranlagen.
- Mit Tuschenoppen
- Entspricht den Normen für Microverfilmung
- Geeignet für Tuschefüller 0,35 mm und Feinminenstifte 0,3 mm

Art. Nr.	Bar Code	Format
AR5064	9 003182 050642	225 x 125 mm

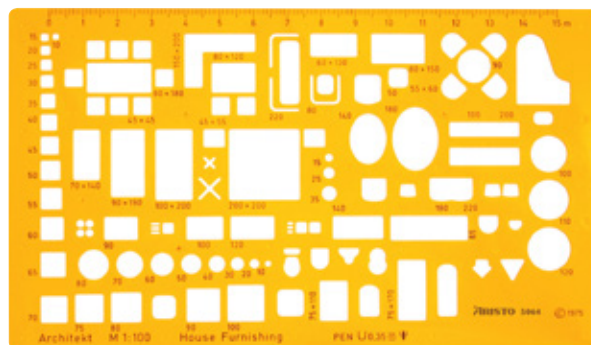

Möblieringsschablone „Architekt“ 1:200

- Aus kontrasterhöhendem orange- transparentem Kunststoff
- Maßstab 1:200
- Mit Niveau- und Richtungssymbolen ausgestattet
- Zum Zeichnen von Symbolen von Einrichtungsplänen im Wohn-, Schlaf- und Küchenbereich sowie für Sanitäranlagen
- Mit Tuschenoppen
- Entspricht den Normen für Microverfilmung
- Geeignet für Tuschefüller 0,35 mm und Feinminienstifte 0,3 mm

Art. Nr.	Bar Code	Format
AR5066	9 003182 050666	175 x 85 mm

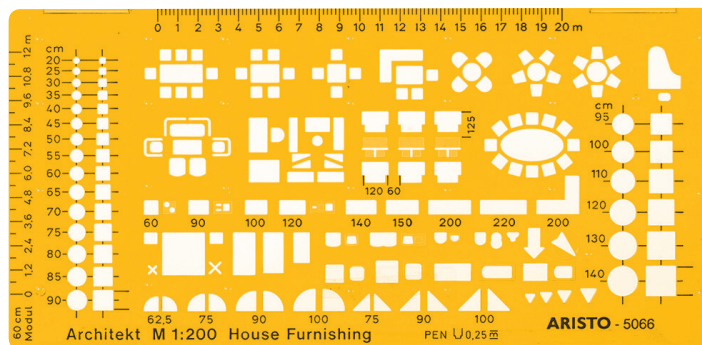

Axonograph II „Dimetric“

- Aus kontrasterhöhendem orange- transparentem Kunststoff
- Zum Zeichnen von räumlichen Darstellungen in dimetrischer Perspektive: Seitenverhältnis: 1:1:0,5. Ellipsen 3 bis 36 mm Raumachse, Achsenverhältnisse: ~ 9:10 und 1:3.
- Mehrere ellipsenförmige Aussparungen
- Mehrere Aussparungen in Form einer halben Ellipse
- Mit Tuschenoppen
- Entspricht den Normen nach DIN 5 und den Normen für Microverfilmung
- Geeignet für Tuschefüller und Feinminienstifte 0,5 mm

Art. Nr.	Bar Code	Format
AR5085	9 003182 050857	270 x 110 mm



Axokombi I

- Aus kontrasterhöhendem orange- transparentem Kunststoff
- Zum Zeichnen von räumlichen Darstellungen in dimetrischer und isometrischer Perspektive: Ellipsen: 3 bis 60 mm Raumachse Achsenverhältnisse: 1:1,7 (35°16'), 1:3 (20°)
- Mehrere ellipsenförmige Aussparungen
- Mehrere Aussparungen in Form einer halben Ellipse
- Mit Tuschenoppen
- Entspricht den Normen nach DIN 5 und den Normen für Microverfilmung
- Geeignet für Tuschefüller und Feinminienstifte 0,7 mm

Art. Nr.	Für Einsatz mit	Format
AR5086		270 x 110 mm

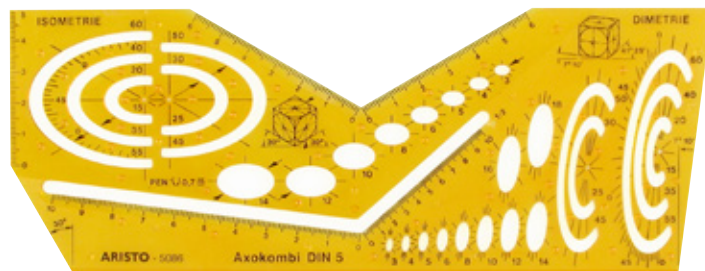

Axonograph „Isometric“

- Aus kontrasterhöhendem orange- transparentem Kunststoff
- Zum Zeichnen von räumlichen Darstellungen in isometrischer Perspektive: Seitenverhältnis 1:1:1 Ellipsen: 4 bis 105 mm, Winkel: 30°, 60°, 90°
- Mehrere ellipsenförmige Aussparungen
- Mehrere Aussparungen in Form einer halben Ellipse
- Mit Tuschenoppen
- Entspricht den Normen nach DIN 5 und den Normen für Microverfilmung
- Geeignet für Tuschefüller und Feinminienstifte 0,5 mm

Art. Nr.	Bar Code	Format
AR5088		270 x 110 mm

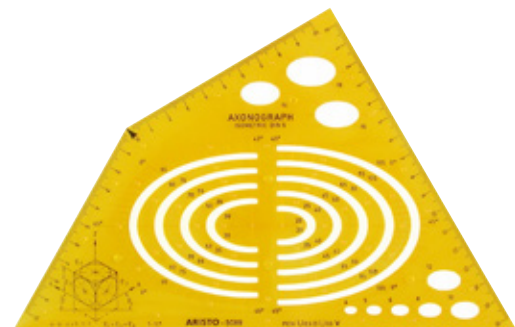

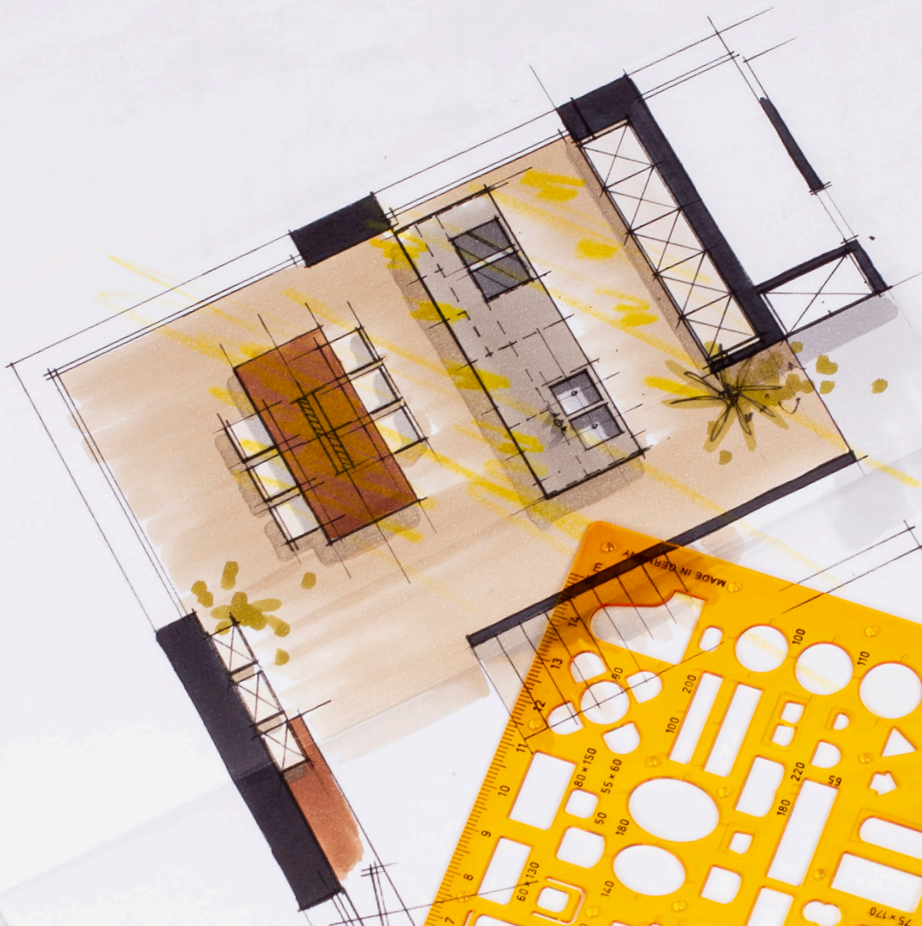

KLIENT: FABRIKALE
KONSTRUKTION: DOBER ERLEBEN
STYL: GUNDRISSKONZEPT
DATE: 17.1.2012
o.o.o.

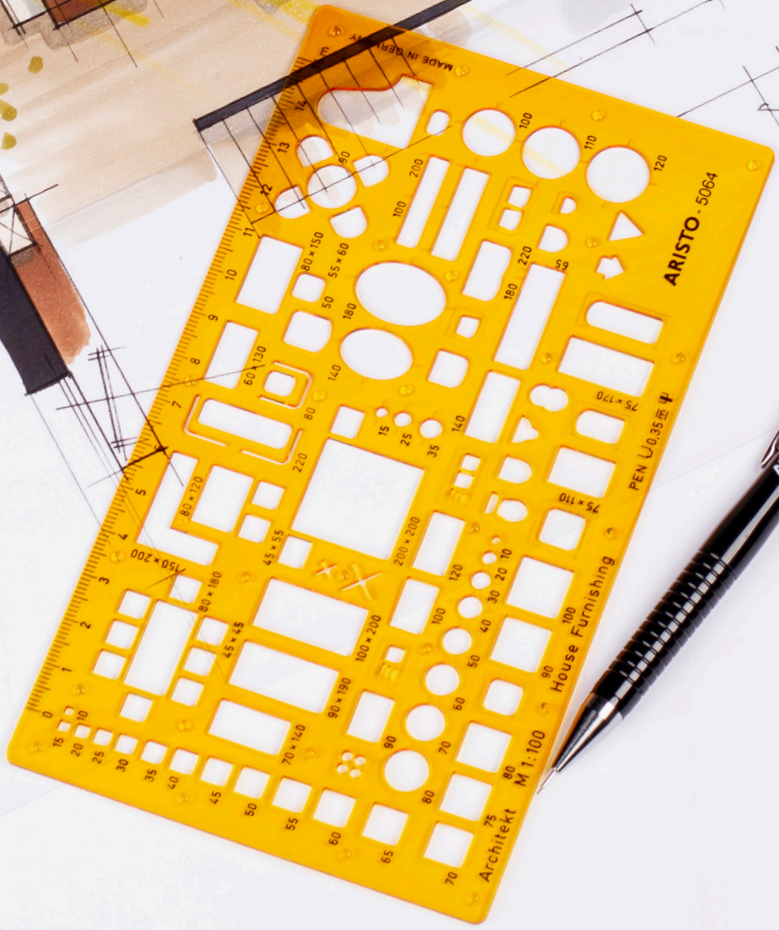

ISONORM Schriftschablonen „GERADE Mittelschrift“

- Aus kontrasterhöhendem orange- transparentem Kunststoff
- Randscharfe Buchstaben, Ziffern, Interpunktionen und Symbole
- H- Profil Schablone mit Randleisten und Abstandsklammern
- Entspricht den Normen ISO 3098/1 und DIN 6776 und den Normen für Microverfilmung
- Geeignet für Tuschefüller

Art. Nr.	Bar Code	Höhe in mm
AR5301/2	9 003182 530120	2,5 mm
AR5301/3	9 003182 530137	3,5 mm
AR5301/5	9 003182 530151	5 mm
AR5301/7	9 003182 530175	7 mm



ISONORM Schriftschablonen „KURSIVE Mittelschrift“

- Aus kontrasterhöhendem orange- transparentem Kunststoff
- Randscharfe Buchstaben, Ziffern, Interpunktionen und Symbole
- H- Profil Schablone mit Randleisten und Abstandsklammern
- Entspricht den Normen ISO 3098/1 und DIN 6776 und den Normen für Microverfilmung
- Geeignet für Tuschefüller

Art. Nr.	Bar Code	Höhe in mm
AR5302/2	9 003182 530229	2,5 mm
AR5302/3	9 003182 530236	3,5 mm
AR5302/5	9 003182 530250	5 mm
AR5302/7	9 003182 530274	7 mm



ISONORM Schriftschablonen „Fette GERADE Mittelschrift“

- Aus kontrasterhöhendem orange- transparentem Kunststoff
- Randscharfe Buchstaben, Ziffern, Interpunktionen und Symbole
- H- Profil Schablone mit Randleisten und Abstandsklammern
- Verhältnis Schrifthöhe zu Linienbreite 1:7
- Entspricht der Norm DIN 1451/4 und den Normen für Microverfilmung
- Geeignet für Tuschefüller

Art. Nr.	Bar Code	Höhe in mm
AR5303/2	9 003182 530328	2 mm
AR5303/3	9 003182 530335	3 mm
AR5303/4	9 003182 530342	4 mm
AR5303/5	9 003182 530359	5 mm
AR5303/6	9 003182 530366	6 mm
AR5303/7	9 003182 530373	7 mm
AR5303/8	9 003182 530380	8 mm



Duo-Kombi Schriftschablone

- Aus kontrasterhöhendem orange- transparentem Kunststoff
- Randscharfe Buchstaben, Ziffern, Interpunktionen und Symbole
- In Mittelschrift (gerade Schrift)
- Mit zwei Schrifthöhen 3,5 und 5mm
- Entspricht den Normen ISO 3098/1, DIN 6776 und den Normen für Microverfilmung
- Geeignet für Pigmentliner und Feinminenstifte

Art. Nr.	Bar Code	Höhe in mm
AR5305	9 003182 053056	3,5 und 5 mm



Vollkreis-Winkelmesser

- Aus kontrasterhöhendem orange- transparentem Kunststoff
- Ausgestattet mit Ø 120 mm, Winkelskala 0°- 360°
- Zweite gegenläufige Bezifferung
- Mit Tuschekante, Steg und Facette

Art. Nr.	Bar Code	
AR22301	 9 003182 223015	Ø 120 mm



College Halbkreis-Winkelmesser

- Aus farblos- transparentem Kunststoff
- Mit Ø 100 mm, Halbkreis- Winkelskala 0°- 180°
- Zweite gegenläufige Bezifferung
- Mit Tuschekante, Steg mit 10cm Skalierung und Facette

Art. Nr.	Bar Code	
AR23301	 9 003182 233014	Ø 100 mm



Vollkreis-Winkelmesser

- Aus hochwertigem glasklarem Plexiglas® gefräst
- Ø 120 mm
- Mit gegenläufiger Bezifferung 0°- 360°
- Mit Tuschekante

Art. Nr.	Bar Code	
AR1512/5	 9 003182 151257	Ø 120 mm





Flexible Kurvenlineale

Gefertigt aus einem mit Vinyl ummantelten Blei-Kern zur Fixierung des vorgesehenen Kurvenverlaufes und mit einer Tuschekante ausgestattet, ist das Lineal ideal geeignet zum Zeichnen von Kurvenverläufen.

ARISTO biegsame Kurvenlineale sind im Außenmaterial aus flexiblem Vinyl-Kunststoff. Dieser verfärbt und zersetzt sich nicht und garantiert daher eine lange Lebensdauer. Durch einen viereckigen Blei-Kern im Innern kann das Lineal nahezu an jeden beliebigen Kurvenverlauf angepasst werden und sorgt für die Sicherung der gewählten Kurven. Diese bleiben auch nach dem Abheben vom Blatt erhalten. Ebenso geeignet zum Abnehmen der Kurven eines dreidimensionalen Objekts. Das Außenmaterial ist zusätzlich mit erhöhten Kanten zum idealen Zeichnen mit unterschiedlichen Stiften versehen und verhindert so das Verschmieren von Tinten- oder Tuschelinien. Biegsame Kurvenlineale sind sehr geeignet für Schnittmuster in der Schneiderei aber auch für viele andere Anwendungsbereiche. Die Kurvenlineale sind in 30, 40 und 50 cm Länge verfügbar.

- Ideal zum Zeichnen von Kurvenverläufen
- Vinyl ummantelter Blei-Kern für perfekte Fixierung
- Mit Tuschekante

Art. Nr.	Bar Code	Länge
AR24351		30 cm
AR24361		40 cm
AR24371		50 cm



Burmester Kurvenlineal-Satz, orange

- Aus kontrasterhöhendem orange-transparentem Kunststoff
- 3 Kurvenlineale in verschiedenen Größen
- Ideal zum Zeichnen von Kurvenverläufen
- Mit Tuschekante

Art. Nr.	Bar Code	
AR5039		3-teilig

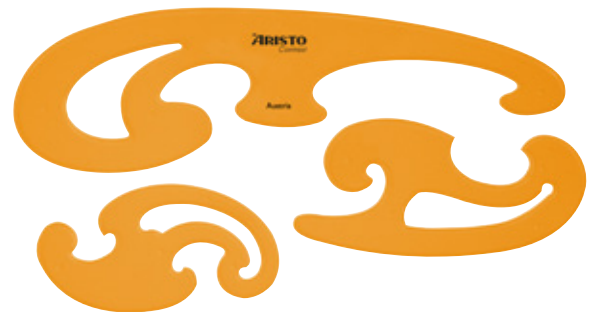

Verpackung Burmester



Burmester Kurvenlineal-Satz, transparent

- Aus farblos-transparentem Kunststoff
- 3 Kurvenlineale in verschiedenen Größen
- Ideal zum Zeichnen von Kurvenverläufen
- Mit Tuschekante

Art. Nr.	Bar Code	
AR5040		3-teilig

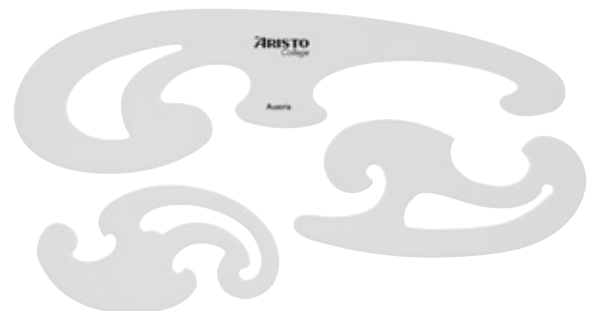

CUT-MAT Schneide- und Arbeitsunterlage

ARISTO CUT-MAT in verschiedenen Formaten ist ein unentbehrliches Hilfsmittel für alle, die mit dem Cutter präzise schneiden möchten. Zudem schützt CUT-MAT die Tischoberfläche und die Klingenschärfe gleichermaßen und ermöglicht präzise und spurlose Schnitte.

Die Oberfläche ist „selbstheilend“ und schließt sich nach dem Schneiden wieder. Je nach Lichtverhältnis hat man die Möglichkeit entweder die grüne oder schwarze Oberfläche zu verwenden.

Der beidseitig aufgedruckte Millimeter-Raster in Weiß, die Rutschfestigkeit sowie die 3-lagige „Sandwich-Soft“-Bauweise mit harter Kernlage der ARISTO CUT-MAT unterstreichen die perfekte Qualität dieser unverwüstlichen 3 mm dicken Schneideunterlage.

- 3mm dicke Schneide- und Arbeitsunterlage
- Schützt die Tischoberfläche
- „Selbstheilendes“ Material
- 3-lagige „Sandwich-Soft“ Bauweise

Art. Nr.	Bar Code	Format
AR22130	9 003182 221301	A4 (21 x 30 cm)
AR23045	9 003182 230457	A3 (45 x 30 cm)
AR24560	9 003182 245604	A2 (60 x 45 cm)
AR26090	9 003182 260904	A1 (90 x 60 cm)

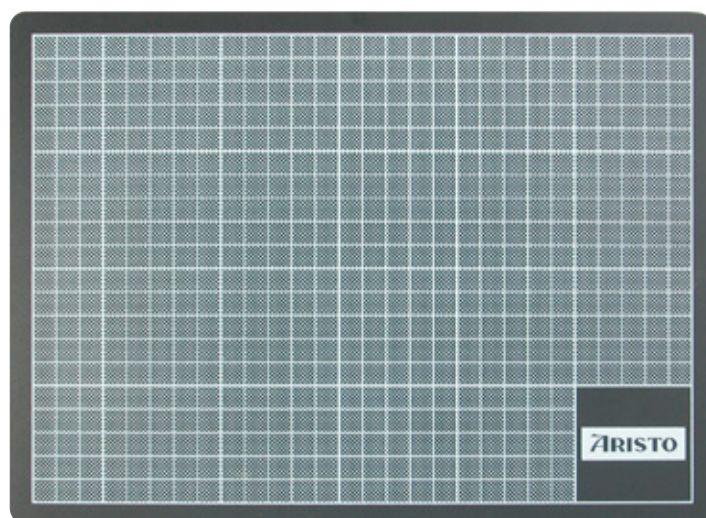

Radierer GEO TB020

- PVC- frei
- Für Polymer/Graphit- und Tuschelinien bestens geeignet
- Keine Schleifmittelzusätze

Art. Nr.	Bar Code	Format
AR87320	9 003182 873203	63 x 22 x 11 mm



College Radierer BT040

- PVC- frei
- Roter Radierbereich für Blei- und Farbstifte
- Blauer Radierbereich für Tinte-, Tusche- und Kugelschreiber

Art. Nr.	Bar Code	Format
AR87440	9 003182 874408	56 x 19 x 8 mm
AR87440B	9 003182 001507	Blister



Radierstift GeoEraser

- Minenvorschub durch Druckmechanismus
- Kunststoffclip
- Bruchfestes Kunststoffgehäuse
- PVC- frei
- Für Blei- und Farbstiftlinien auf allen Zeichnungsträgern

Art. Nr.	Bar Code	Format
AR87190	9 003182 871902	120 mm
AR87198	9 003182 871988	Ersatzstrang ø 6,8 mm



Radierer STUDIO

- PVC- frei
- Für Blei- und Farbstiftlinien bestens geeignet
- Schmutzbindende Additive für rückstandsloses Radieren
- Keine Schleifmittelzusätze

Art. Nr.	Bar Code	Format
AR87820	9 003182 878208	62 x 22 x 12 mm
AR87830	9 003182 878307	41 x 17 x 12 mm
AR87840	9 003182 878406	31 x 17 x 12 mm
AR87820B	9 003182 001040	Blister



Radierstift 3fit

- Ergonomisches und bruchfestes Kunststoffgehäuse
- Radierstrang in Dreikantform garantiert Beste Handhabe und Resultate
- Kunststoffclip und Druckmechanik
- PVC- und Latexfrei
- Für Blei- und Farbstiftlinien auf allen Zeichnungsträgern

Art. Nr.	Bar Code	Farbe
AR87170	9 003182 871704	transluzent, blau
AR87171	9 003182 871711	transluzent, grün
AR87173	9 003182 871735	transluzent, violett
AR87194	9 003182 897568	Ersatzstrang
VD87177	9 003182 897520	10 x AR87170, 10 x AR87171, 10 x AR87173



VD87177





Schüler-Blechetui Pen Case

Die aus Weißblech gefertigten ARISTO Pen Cases sind unverwüstante Aufbewahrungsboxen für „Dies und Das“.

Die modernen Designs am Deckel bringen Farbe in den Alltag, die 70 x 175 x 20 mm großen Boxen bieten reichlich Platz für Schreibgeräte und vieles mehr.

- Metallbox aus Weißblech
- Anhängender Deckel mit verschiedenen trendigen Designs
- Für Schreibgeräte und vieles mehr

Art. Nr.	Bar Code	Motiv
AR17131-19	9 003182 171316	golucky
AR17132-19	9 003182 171323	gold
AR17133-19	9 003182 171330	red-rose
AR17134-19	9 003182 171347	flamingo
VD17135-19	9 003182 899562	6 x AR17131, 6 x AR17132, 6 x AR17133, 6 x AR17134





Ø 8,2 mm
Langkonus



Ø 8,2 mm
Kurzkonus



Ø 11,2 mm
Kurzkonus

Metall Bleistiftspitzer einfach Keilform

- Keilförmiger Bleistiftspitzer
- Austauschbares Messer
- Für Stiftdurchmesser 8,2 mm und spitz-langer Spitzenform (Langkonus)

Art. Nr.	Bar Code	Farbe / Konus
AR87640	9 003182 876402	silber /
AR87640B	9 003182 001484	Blister



Metall Bleistiftspitzer einfach Blockform

- Blockförmiger Bleistiftspitzer
- Austauschbares Messer
- Für Stiftdurchmesser 8,2 mm und spitz-langer Spitzenform (Langkonus)

Art. Nr.	Bar Code	Farbe / Konus
AR87650	9 003182 876501	silber /



Metall Bleistiftspitzer einfach Blockform, mit Ersatzmessern

- Blockförmiger Bleistiftspitzer
- Austauschbares Messer
- Inklusive 2 Stk. Ersatzmesser
- Für Stiftdurchmesser 8,2 mm und spitz-langer Spitzenform (Langkonus)

Art. Nr.	Bar Code	Farbe / Konus
AR87652	9 003182 876525	silber /



Metall Bleistiftspitzer doppelt Keilform (SK/SL)

- Doppelter keilförmiger Bleistiftspitzer
- Austauschbares Messer
- Für Stiftdurchmesser 8,2 mm und spitz-langer Spitzenform (Langkonus)
- Für Farbstifte mit Stiftdurchmesser 11,2 mm und spitz-kurzer Spitzenform (Kurzkonus)

Art. Nr.	Bar Code	Farbe / Konus
AR87621	9 003182 876211	silber /
AR87621B	9 003182 001477	Blister



Metall Bleistiftspitzer doppelt Keilform (SL/SK)

- Doppelter keilförmiger Bleistiftspitzer
- Für Stiftdurchmesser 8,2 mm und spitz-langer Spitzenform (Langkonus)
- Für Blei- und Farbstifte mit Stiftdurchmesser 8,2 mm und spitz-kurzer Spitzenform (Kurzkonus)

Art. Nr.	Bar Code	Farbe / Konus
AR87026	9 003182 870264	silber /  



Metall Bleistiftspitzer einfach Bettstattform

- Bettstattförmiger Bleistiftspitzer
- Austauschbares Messer
- Für Stiftdurchmesser 8,2 mm und spitz-langer Spitzenform (Langkonus)

Art. Nr.	Bar Code	Farbe / Konus
AR87610	9 003182 876105	silber / 

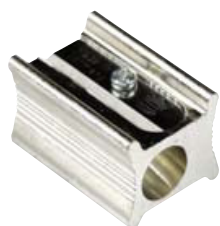

Farb-/Bleistiftspitzer doppelt

- Doppelter kastenförmiger Farbstift-, Bleistiftspitzer
- Aus farbigem Kunststoff
- Seitlich geriffelt für gute Handhabe
- Austauschbares Messer

Art. Nr.	Bar Code	Farbe / Konus
AR87107	9 003182 871070	rot, gelb, blau, grün / 
AR87107B	9 003182 001491	Blister 



Display Dosenspitzer „Shuttle“, einfach

- Minispitzer aus farbigem Kunststoff mit gummierter Grifffläche
- Für Farbstifte und Bleistifte mit Stiftdurchmesser 8,2 mm und spitz-langer Spitzenform (Langkonus)
- Seitlich geriffelt für gute Handhabe
- Schmutzfreies Arbeiten dank Sammelbehältnis für das Spitzgut

Art. Nr.	Bar Code	Farbe / Konus
VD87510	9 003182 893607	4 x blau, gelb, pink, grün, schwarz / 



Dosenspitzer einfach

- Dosenspitzer für schmutzfreies Arbeiten
- Aus transparentem Kunststoff
- Für Farbstifte und Bleistifte mit Stiftdurchmesser 8,2 mm und spitz-langer Spitzenform (Langkonus).
- Austauschbares Messer im Deckel integriert

Art. Nr.	Bar Code	Farbe / Konus
AR87923	9 003182 879236	schwarz / 



Dosenspitzer doppelt

- Doppelter Dosenspitzer für schmutzfreies Arbeiten
- Aus transparentem Kunststoff
- Für Bleistifte mit Stiftdurchmesser 8,2 mm und spitz-langer Spitzform (Langkonus)
- Für Farbstifte mit Stiftdurchmesser 11,2 mm und spitz-kurzer Spitzenform (Kurzkonus)
- 2 austauschbare Messer im Deckel integriert

Art. Nr.	Bar Code	Farbe / Konus
AR87924	9 003182 879243	schwarz / 



Dosenspitzer einfach

- Dosenspitzer für schmutzfreies Arbeiten
- Aus farbigem Kunststoff
- Für Farbstifte und Bleistifte mit Stiftdurchmesser 8,2 mm und spitz-langer Spitzenform (Langkonus)
- Austauschbares Messer im Deckel integriert

Art. Nr.	Bar Code	Farbe / Konus
AR87900	9 003182 879007	blau, pink, orange, violett / 



Dosenspitzer einfach

- Dosenspitzer für schmutzfreies Arbeiten
- Aus transparent/farbigem Kunststoff
- Für Farbstifte und Bleistifte mit Stiftdurchmesser 8,2 mm und spitz-langer Spitzenform (Langkonus).
- Messer im Deckel integriert

Art. Nr.	Bar Code	Farbe / Konus
AR87914	9 003182 879144	blau, gelb, grün / 



Wandtafel Geodreieck®, Hypotenuse 80 cm

Das Teilungsbild des ARISTO Wandtafel Geodreieck® AR1552W entspricht exakt dem Original ARISTO Geodreieck® und vereint somit Maßstab, Winkelmesser, Symmetrie-Maßstab und Parallel-Lineal in einem Zeichengerät.

- Aus hochwertigem Kunststoff
- Teilung analog ARISTO Geodreieck®
- Kontrastierende Farbe für gute Lesbarkeit
- Gumminoppen an der Unterseite verhindern das Verrutschen

Art. Nr.	Bar Code	Hypotenuse
AR1552W	 9 003182 155255	80 cm

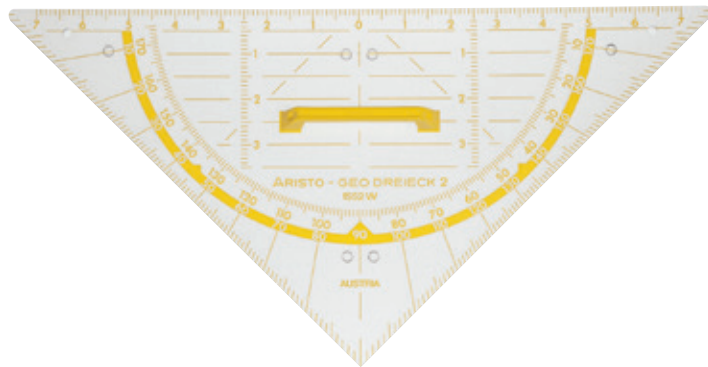

Wandtafel TZ-Dreieck, Hypotenuse 80 cm

Das Teilungsbild des ARISTO Wandtafel TZ- Dreieck AR1650W entspricht exakt dem Original ARISTO TZ- Dreieck und ist somit gekennzeichnet durch das 10 cm Gitternetz, Millimeter-Teilungen senkrecht zur Hypotenuse, markierte Winkel in 7° und 42° für perspektivisches Zeichnen, 75° für Schrägbeschriftung und 45° Linien für leichteres Schraffieren.

- Aus hochwertigem Kunststoff
- Teilung analog ARISTO TZ- Dreieck
- Kontrastierende Farbe für gute Lesbarkeit
- Gumminoppen an der Unterseite verhindern das Verrutschen

Art. Nr.	Bar Code	Hypotenuse
AR1650W	 9 003182 165056	80 cm



Wandtafel-Lineal

- Aus hochwertigem Kunststoff
- Mit Aufhängeloch
- Länge 100cm - gut lesbare dm/cm-Teilung
- Mit Gumminoppen gegen Verrutschen
- Mit Haltegriff

Art. Nr.	Bar Code	Länge
AR1910W	 9 003182 191055	100 cm



Wandtafel Zeigestock Holz

- Aus unbehandeltem Buchenholz
- Griff mit Aufhängevorrichtung
- 100 cm lang und nur 159g Gewicht
- Rote Zeigespitze für beste Übersicht

Art. Nr.	Bar Code	Länge
AR1900W	9 003182 190058	100 cm



Wandtafel Zeigestock Kunststoff

- Aus hochwertigem Kunststoff
- Griff mit Aufhängeloch
- 100 cm lang und nur 141g Gewicht
- Rote Zeigespitze für beste Übersicht

Art. Nr.	Bar Code	Länge
AR1901W	9 003182 190010	100 cm



Wandtafel-Zirkel Holz

- Aus unbehandeltem Buchenholz
- Schenkel-Länge 50 cm
- Durchmesser des Zeichenkreises maximal 900mm
- Stabiler Dreifuß-Tafelschoner mit versenkbarer Spitze
- Mit Gumminoppen für perfekte Haftung an der Tafel

Art. Nr.	Bar Code	Schenkel-Länge
AR1931W	9 003182 193158	50 cm



Wandtafel-Zirkel Kunststoff

- Aus hochwertigem Kunststoff weiß
- Schenkel-Länge 50 cm
- Mit Grad- und cm - Skala
- Durchmesser des Zeichenkreises maximal 900mm
- Stabiler Dreifuß- Tafelschoner mit versenkbarer Spitze
- Mit Gumminoppen für perfekte Haftung an der Tafel

Art. Nr.	Bar Code	Schenkel-Länge
AR1932W	9 003182 193257	50 cm



Wandtafelgeräte-Set

- 100 cm Wandtafel-Lineal AR1910W mit dm/cm-Teilung
- Zeigestock AR1901W mit roter Spitze
- Zirkel AR1931W mit stabilem Dreifuß-Tafelschoner
- Mit Geodreieck® AR1552W
- Inklusive Kunststofftafel AR1950W mit Montagematerial (Dübel und Schrauben) für Wandmontage

Art. Nr.	Bar Code	Set
AR1980W	9 003182 198054	4-teilig, Geodreieck®

Wandtafelgeräte-Set

- 100 cm Wandtafel-Lineal AR1910W mit dm/cm-Teilung
- Zeigestock AR1901W mit roter Spitze
- Zirkel AR1931W mit stabilem Dreifuß-Tafelschoner
- Mit TZ-Dreieck AR1650W
- Inklusive Kunststofftafel AR1950W mit Montagematerial (Dübel und Schrauben) für Wandmontage

Art. Nr.	Bar Code	Set
AR1981W	9 003182 198153	4-teilig, TZ-Dreieck

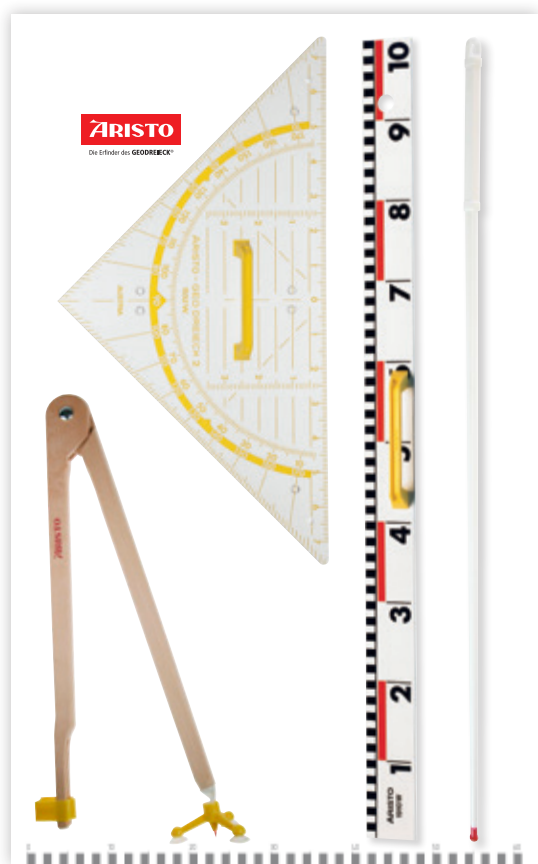

Wandtafelgeräte-Set

- 100 cm Wandtafel-Lineal AR1910W mit dm/cm-Teilung
- Zeigestock AR1901W mit roter Spitze
- Zirkel AR1932W mit stabilem Dreifuß-Tafelschoner
- Mit Geodreieck® AR1552W
- Inklusive Kunststofftafel AR1950W mit Montagmaterial (Dübel und Schrauben) für Wandmontage

Art. Nr.	Bar Code	Set
AR1985W	9 003182 198559	4-teilig, Geodreieck®

Kunststofftafel

- Aus hochwertigem Kunststoff weiß
- 100 x 60 cm
- Inklusive Montagmaterial (Dübel und Schrauben) für Wandmontage

Art. Nr.	Bar Code	Größe
AR1950W	9 003182 195053	100 x 60 cm

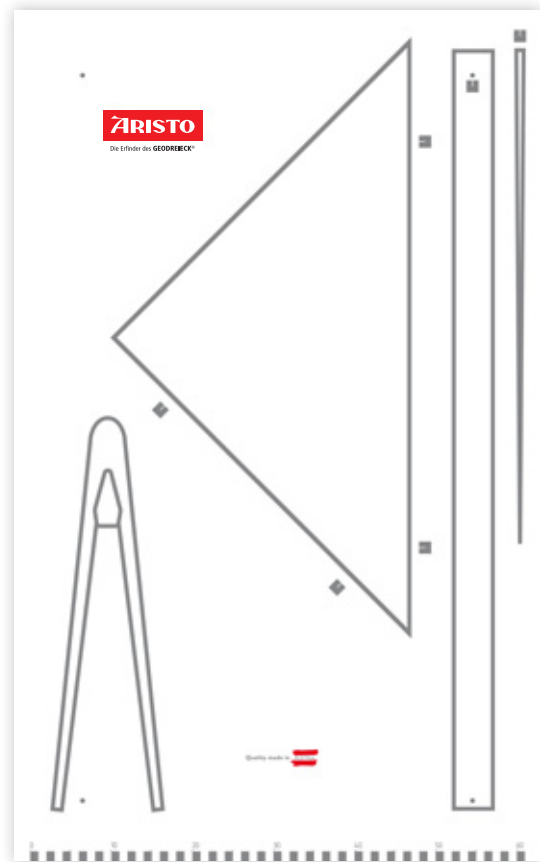
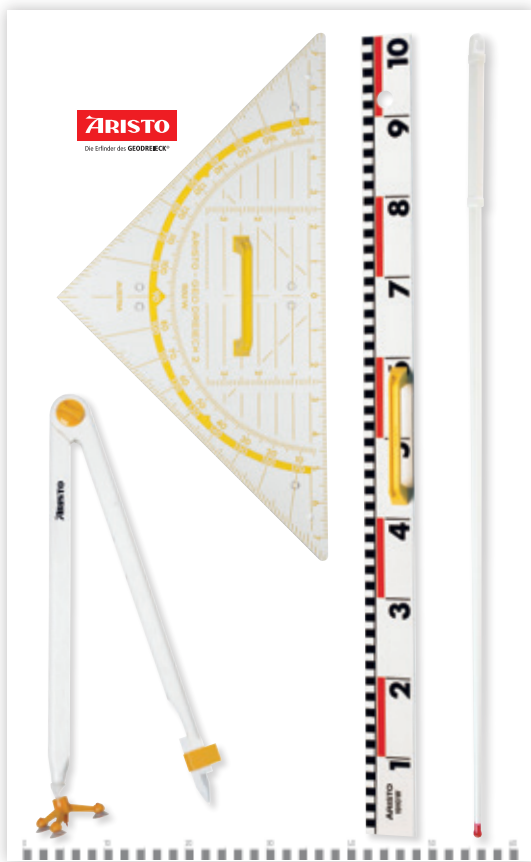

Navigationsgeräte

ARISTO ist ein Pionier unter den Herstellern von Navigationszeichengeräten für die See- und Luftfahrt.

Gefertigt aus glasklarem Plexiglas® und die absolut genaue Prägung im Heißprägeverfahren, machen ARISTO Navigations- und Kursdreiecke, wie auch den Navigationsplotter, zu Ihrem unverzichtbaren Begleiter.

ARISTO Navigationsgeräte überzeugen seit Jahren Ausbildner wie Anwender auf der ganzen Welt mit ihrer Qualität - Made in Austria!



Kurs-Anlegedreieck Sea

- Qualitätsprodukt aus glasklarem Plexiglas®
- Ohne Prägung für die freie Sicht auf die Karte
- Hypotenuse 32,5 cm
- Hochwertiger fest verschraubter Holzgriff
- Aufhänge-/Griffloch
- Für die Navigation in der Luft und Seefahrt geeignet
- Made in Austria

Art. Nr.	Bar Code	Hypotenuse
AR1533	9 003182 015337	32,5 cm



Kurs-Anlegedreieck Sea

- Qualitätsprodukt aus glasklarem Plexiglas®
- Ohne Prägung für die freie Sicht auf die Karte
- Hypotenuse 27 cm
- Hochwertiger fest verschraubter Holzgriff
- Für die Navigation in der Luft und Seefahrt geeignet
- Made in Austria

Art. Nr.	Bar Code	Hypotenuse
AR1537	9 003182 015375	27 cm



Kursdreieck Air

- Qualitätsprodukt aus glasklarem Plexiglas®
- Fester Plexiglasgriff
- Prägung im Heißprägeverfahren für längere Lesbarkeit
- Winkelskalen 360°/ 1°, 0 - 180° schwarz, 180 - 360° rot und Skalierung weiß hinterlegt, sowie eine Maß Skala 20 cm mit 0-Punkt in der Mitte (10-0-10) rot.
- Hypotenuse 22,5 cm
- Für die Navigation in der Luft und Seefahrt geeignet
- Made in Austria

Art. Nr.	Bar Code	Hypotenuse
AR1556/3	9 003182 155637	22,5 cm



Kursdreieck Air

- Qualitätsprodukt aus glasklarem Plexiglas®
- Fester Plexiglasgriff
- Prägung im Heißprägeverfahren für längere Lesbarkeit
- Winkelskalen 360° / 1°, eine Maß Skala 16 cm mit 0-Punkt in der Mitte (8-0-8), zusätzliche Maßskalen in nautischen Seemeilen 1:1000000 / 1:500000 / 1:250000.
- Hypotenuse 22,5 cm
- Für die Navigation in der Luft und Seefahrt geeignet
- Made in Austria

Art. Nr.	Bar Code	Hypotenuse
AR1556/5	9 003182 155651	22,5 cm



Kursdreieck Sea

- Qualitätsprodukt aus glasklarem Plexiglas®
- Hochwertiger fest verschraubter Holzgriff
- Aufhänge-/Griffloch
- Prägung im Heißprägeverfahren für längere Lesbarkeit
- Winkelskalen 360° / 1° und Kompasssteilung, Maß Skala 20 cm mit 0-Punkt in der Mitte (10-0-10)
- Hypotenuse 27 cm
- Für die Navigation in der Luft und Seefahrt geeignet
- Made in Austria

Art. Nr.	Bar Code	Hypotenuse
AR1558/2	9 003182 155828	27 cm

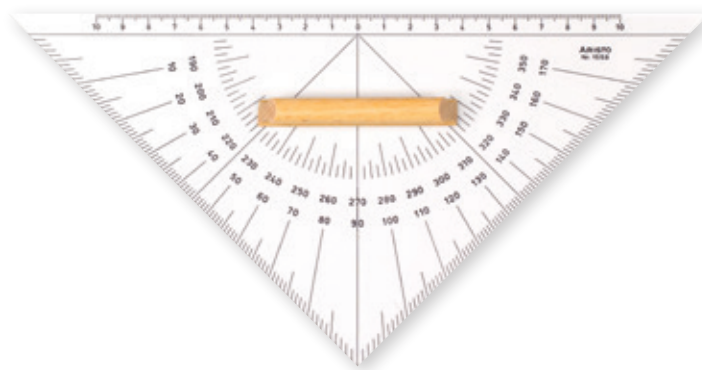

Kursdreieck

- Qualitätsprodukt aus glasklarem Plexiglas®
- Hochwertiger fest verschraubter Holzgriff
- Aufhänge-/Griffloch
- Prägung im Heißprägeverfahren für längere Lesbarkeit
- Winkelskalen 360 / 1°, je eine Kompasssteilung 0 - 180° in grün - 180° - 360° in rot, Skalenbereich weiß hinterlegt, Maß Skala 16 cm, mit 0-Punkt in der Mitte (8-0-8) in rot.
- Hypotenuse 32,5 cm
- Für die Navigation in der Luft und Seefahrt geeignet
- Made in Austria

Art. Nr.	Bar Code	Hypotenuse
AR1560	9 003182 015603	32,5 cm



Navi-Plotter

- Qualitätsprodukt aus 1 mm PET-G Kunststoff transparent
- Format 29 x 13 cm
- Drehbare Kompassrose
- Winkelskalen für Kurs- und Standortbestimmung
- Maßskalen - 28 cm sowie 11 Inch an den beiden Längsseiten sowie 10 cm und 4 Inch an den beiden Breitseiten
- Made in Austria

Art. Nr.	Bar Code	Format
AR1559/1	9 003182 155910	29 x 13 cm

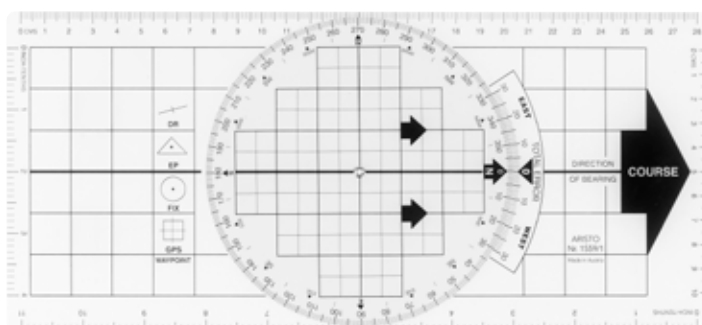

Marinezirkel

- Qualitätsprodukt aus Messing hochglanzverchromt
- Verpackt in einem Echtlederetui
- Länge 180 mm / 7 Zoll
- Arbeitsbereich bis zu 560 mm
- Made in Germany

Art. Nr.	Bar Code	Länge
AR9800	 9 003182 098002	180 mm



Einhand-Marinezirkel

- Qualitätsprodukt aus Messing hochglanzverchromt
- Verpackt in einem Echtlederetui
- Länge 185 mm / 7,2 Zoll
- Arbeitsbereich bis zu 400 mm
- Made in Germany

Art. Nr.	Bar Code	Länge
AR9802	 9 003182 098026	185 mm



Navi-Set klein

- Hochwertiges Navigationsset bestehend aus:
- Navi-Plotter AR1559/1
- Einhand-Marinezirkel AR9802
- Fallminen-Bleistift 2mm
- Bleiradierer
- Mappe aus 168D Polyester, äußerst strapazierfähig, Farbe blau, händisch vernähter Keder, Klettverschluss, Innenteil aus 210 D Polyester, schwarz
- Größe geöffnet 402 x 320 mm / geschlossen 165 x 320 mm

Art. Nr.	Bar Code	
AR1565/1		5-teilig

Navi-Set groß

- Hochwertiges Navigationsset bestehend aus:
- Navi-Plotter AR1559/1
- Einhand-Marinezirkel AR9802
- Kurs-Anlegedreieck Sea AR1533
- Kursdreieck AR1558/2
- Fallminen-Bleistift 2mm
- Bleiradierer
- Mappe aus 168D Polyester, äußerst strapazierfähig, Farbe blau, händisch vernähter Keder, Klettverschluss, Innenteil aus 210 D Polyester, schwarz
- Größe geöffnet 530 x 320 mm / geschlossen 230 x 320 mm

Art. Nr.	Bar Code	
AR1565/3		7-teilig



Navigationsgeräte Etui klein

- Mappe aus 168D Polyester, äußerst strapazierfähig, Farbe blau, händisch vernähter Keder, Klettverschluss, Innenteil aus 210 D Polyester, schwarz
- Größe geöffnet 402 x 320 mm / geschlossen 165 x 320 mm
- Platz für einen Navi-Plotter (AR1559/1), einen Marinezirkel (AR9800 oder AR9802), Bleistift und Radiergummi

Art. Nr.	Bar Code	
AR1594	 9 003182 015948	Etui Leer



Navigationsgeräte Etui groß

- Mappe aus 1680D Polyester, äußerst strapazierfähig, Farbe blau, händisch vernähter Keder, Klettverschluss, Innenteil aus 210 D Polyester, schwarz
- Größe geöffnet 530 x 320 mm / geschlossen 230 x 320 mm
- Platz für zwei Kursdreiecke bis zu einer Hypotenuse Länge von 27 cm (AR1537, AR1558/2, AR1556/3 und AR1556/5), einen Navi-Plotter (AR1559/1) einen Marinezirkel (AR9800, AR9802), Bleistift und Radiergummi

Art. Nr.	Bar Code	
AR1595	 9 003182 015955	Etui Leer



ARISTO SHOP IN SHOP SYSTEME

Unterstützen Sie Ihre Kunden bei der Suche nach dem besten Sortiment an hochqualitativen Produkten für Geometrisches Zeichnen und Mathematik!

Unsere ARISTO Shop in Shop Systeme bieten mit drei Varianten nahezu grenzenlose Möglichkeiten für eine Sonderplatzierung.

Die ARISTO Verkaufsberater helfen Ihnen bei Ihrer individuellen Produktzusammenstellung.

Kontakt: info@geotec.gmbh

Shopsystem Breit

- 100 (Breite) x 47 (Tiefe) x 221 (Höhe) cm
- Einfache werkzeugfreie Montage
- Pulverbeschichtet in Original ARISTO rot
- LED-beleuchtetes Kopfteil
- Gelochte Rückwand
- Fußteil mit Fußteilschublade
- 2 Fachböden (37 und 20cm)
- Scanning Preisschienen für Fachböden und Fußteil
- Beleuchtungseinheit bestehend aus LED- beleuchtetem Kopfteil und 2 magnetische LED- Unterbauleuchten für Fachböden inklusive Netzteil
- Möglichkeit der Erweiterung mittels ARSIS100EXT-A (Erweiterungsmeter)



ARISTO SHOP IN SHOP SYSTEME

Shopsystem Schmal

- 50 cm (Breite) x 37cm (Tiefe) x 210 cm (Höhe)
- Einfache werkzeugfreie Montage
- Pulverbeschichtet in Original ARISTO rot
- LED- beleuchtetes Kopfteil
- Gelochte Rückwand
- Fußteil mit Fußteilschublade
- 2 Fachböden (37 und 20cm)
- Scanning Preisschienen für Fachböden
- Beleuchtungseinheit bestehend aus LED- beleuchtetem Kopfteil und 2 magnetische LED- Unterbauleuchten für Fachböden inklusive Netzteil

ARISTO BODENDISPLAY KARTON



- 60 cm (Breite) x 40 cm (Tiefe) x 180 cm (Höhe)
- Einfache werkzeugfreie Montage
- In Original ARISTO rot
- Stabile Ausführung aus kaschierter Wellpappe
- Gelochte Rückwand
- Mit Fachböden und Sockelteil

Art. Nr.	EAN	Seite	Art. Nr.	EAN	Seite	Art. Nr.	EAN	Seite	Art. Nr.	EAN	Seite
AR1314/1	9003182131419	33	AR1650/4	9003182165049	14	AR23009	9003182002511	23	AR23704	9003182237043	33
AR1314/2	9003182131426	33	AR1650W	9003182165056	96	AR23009NG	9003182002481	23	AR23705	9003182237050	33
AR1314/3	9003182131433	33	AR1651/2	9003182165124	14	AR23009NO	9003182002504	23	AR23802	9003182238026	27
AR1314/4	9003182131440	33	AR1660/1	9003182166015	15	AR23009NP	9003182002498	23	AR23805	9003182238057	27
AR1314/5	9003182131457	33	AR17131-19	9003182171316	92	AR23011	9003182230112	23	AR24351	9003182243518	89
AR1314/6	9003182131464	33	AR17132-19	9003182171323	92	AR23017	9003182230174	30	AR24361	9003182243617	89
AR1314/7	9003182131471	33	AR17133-19	9003182171330	92	AR23022	9003182230228	30	AR24371	9003182243716	89
AR1322	9003182013227	34	AR17134-19	9003182171347	92	AR23030	9003182230303	30	AR24560	9003182245604	90
AR1323	9003182013234	34	AR17723B	9003182002849	21	AR230319	9003182002573	31	AR24790	9003182247905	64
AR1431	9003182014316	28	AR17724B	9003182002900	21	AR2303399	9003182001538	29	AR24840	9003182248407	64
AR1432	9003182014323	28	AR17751B	9003182002689	21	AR23035	9003182230358	29	AR24850	9003182248506	64
AR1433	9003182014330	28	AR18000B	9003182180004	17	AR2303599	9003182001552	29	AR24855	9003182248551	64
AR1434	9003182014347	28	AR18001B	9003182180011	17	AR23040	9003182230402	30	AR26090	9003182260904	90
AR1435	9003182014354	28	AR18002B	9003182180028	17	AR23045	9003182230457	90	AR4519	9003182045198	24
VD87510	9003182893607	94	AR18032B	9003182180325	18	AR23050	9003182230501	30	AR4519F	9003182451913	24
AR1438	9003182014385	28	AR18034B	9003182180349	18	AR23174	9003182231744	35	AR4522	9003182045228	24
AR1440	9003182014408	28	AR18052B	9003182180523	19	AR23176	9003182231768	35	AR4522F	9003182452217	24
AR1441/1	9003182144112	34	AR18053B	9003182180530	19	AR23177	9003182231775	35	AR4526	9003182045266	24
AR1470	9003182014705	29	AR18054B	9003182180547	20	AR23301	9003182233014	88	AR4526F	9003182452613	24
AR15021	9003182150212	32	AR1900W	9003182190058	97	AR23317	9003182233175	30	AR4530	9003182045303	24
AR15031	9003182150311	32	AR1901W	9003182190010	97	AR23319	9003182233199	78	AR4530F	9003182453016	24
AR15051	9003182150519	32	AR1906T	9003182190614	35	AR23330	9003182233304	30	AR4534	9003182045341	24
AR1512/5	9003182151257	88	AR1907	9003182019076	35	AR23408	9003182234080	28	AR4534F	9003182453412	24
AR1533	9003182015337	101	AR1907T	9003182190713	35	AR23410	9003182234103	28	AR5011	9003182050116	76
AR1537	9003182015375	101	AR1908	9003182019083	35	AR23412	9003182234127	28	AR5012	9003182050123	76
AR15430	9003182154302	32	AR1908T	9003182190812	35	AR23420	9003182234202	27	AR5017	9003182050178	76
AR15450	9003182154500	32	AR1910	9003182019106	35	AR23425	9003182234257	27	AR5020	9003182050208	77
AR1550	9003182015504	8	AR1910T	9003182191017	35	AR23430	9003182234301	27	AR5021	9003182050215	78
AR1550GR	9003182155019	8	AR1910W	9003182191055	96	AR23501	9003182235018	66	AR5025	9003182050253	77
AR1550OR	9003182155002	8	AR1912	9003182019120	35	AR23502	9003182235025	66	AR5031	9003182050314	78
AR1552	9003182015528	7	AR1912T	9003182191215	35	AR23503	9003182235032	66	AR5033	9003182050338	79
AR1552W	9003182155255	96	AR1931W	9003182193158	97	AR23504	9003182235049	66	AR5039	9003182050390	89
AR1553	9003182015535	7	AR1932W	9003182193257	97	AR23505	9003182235056	66	AR5040	9003182050406	89
AR1555/2	9003182155521	9	AR1950W	9003182195053	99	AR23506	9003182235063	66	AR5050	9003182050505	80
AR1555/4	9003182155545	9	AR1980W	9003182198054	98	AR23507	9003182235070	66	AR5051	9003182050512	80
AR1556/3	9003182155637	101	AR1981W	9003182198153	98	AR23508	9003182235087	66	AR5053	9003182050536	79
AR1556/5	9003182155651	101	AR1985W	9003182198559	99	AR23509	9003182235094	27	AR5060	9003182050604	80
AR1558/2	9003182155828	102	AR22020	9003182220205	30	AR23515	9003182235155	66	AR5061	9003182050611	81
AR1559/1	9003182155910	102	AR22030	9003182220304	30	AR23533	9003182353392	67	AR5062	9003182050628	81
AR1560	9003182015603	102	AR22130	9003182221301	90	AR23553	9003182235537	71	AR5063	9003182050635	82
AR1565/1	9003182156511	104	AR22301	9003182223015	88	AR23554	9003182235544	67	AR5064	9003182050642	82
AR1565/3	9003182156535	104	AR22425	9003182224258	26	AR23555	9003182235551	71	AR5066	9003182050666	83
AR1594	9003182015948	105	AR22432	9003182224326	26	AR23568	9003182001163	71	AR5085	9003182050857	83
AR1595	9003182015955	105	AR22436	9003182224364	26	AR23557	9003182235575	71	AR5086	9003182050864	84
AR16101	9003182161010	32	AR22509	9003182225095	26	AR23559	9003182235599	71	AR5088	9003182050888	84
AR1648	9003182016488	11	AR22625	9003182226252	26	AR23620	9003182236206	27	AR5301/2	9003182530120	86
AR1648/2	9003182164820	11	AR22632	9003182226320	26	AR23625	9003182236251	27	AR5301/3	9003182530137	86
AR1648T	9003182164813	12	AR22636	9003182226368	26	AR23630	9003182236305	27	AR5301/5	9003182530151	86
AR1650/1	9003182165018	12	AR23001	9003182230013	22	AR23701	9003182237012	33	AR5301/7	9003182530175	86
AR1650/2	9003182165025	13	AR23003	9003182230037	22	AR23702	9003182237029	33	AR5302/2	9003182530229	86
AR1650/3	9003182165032	13	AR23008	9003182230082	22	AR23703	9003182237036	33	AR5302/3	9003182530236	86

Art. Nr.	EAN	Seite	Art. Nr.	EAN	Seite	Art. Nr.	EAN	Seite	Art. Nr.	EAN	Seite
AR5302/5	9003182530250	86	AR59870	9003182598700	56	AR64151	9003182641512	62	AR7064	9003182070640	38
AR5302/7	9003182530274	86	AR59900	9003182599004	56	AR64152	9003182641529	62	AR7073	9003182070732	38
AR5303/2	9003182530328	87	AR59950	9003182599509	57	AR64153	9003182641536	62	AR7074	9003182070749	38
AR5303/3	9003182530335	87	AR59960	9003182599608	57	AR64154	9003182641543	62	AR7080	9003182070800	38
AR5303/4	9003182530342	87	AR59970	9003182599707	57	AR64155	9003182641550	62	AR7081	9003182070817	38
AR5303/5	9003182530359	87	AR59973	9003182599738	57	AR64163	9003182641635	62	AR7084	9003182070848	38
AR5303/6	9003182530366	87	AR59975	9003182599752	57	AR64170	9003182641703	61	AR7085	9003182070855	38
AR5303/7	9003182530373	87	AR6020	9003182060207	25	AR64171	9003182641710	61	AR7086	9003182070862	38
AR5303/8	9003182530380	87	AR6020F	9003182602018	25	AR64172	9003182641727	61	AR7090	9003182070909	39
AR5305	9003182053056	87	AR6023	9003182060238	25	AR64174	9003182641741	61	AR7092	9003182070923	39
AR55030	9003182550302	44	AR6023F	9003182602315	25	AR64200	9003182642007	60	AR7094	9003182070947	39
AR55035	9003182550357	44	AR6027	9003182060276	25	AR64300	9003182643004	62	AR80064	9003182800643	52
AR55040	9003182550401	43	AR6027F	9003182602711	25	AR64301	9003182643011	62	AR80078	9003182800780	52
AR55042	9003182550425	43	AR6031	9003182060313	25	AR64302	9003182643028	62	AR80084	9003182800841	46
AR552741-20	9003182527410	46	AR6031F	9003182603114	25	AR64305	9003182643059	61	AR80087	9003182800872	67
AR552742-20	9003182527427	46	AR6037	9003182060375	25	AR64306	9003182643066	61	AR82503	9003182825035	69
AR552743-20	9003182527434	46	AR6037F	9003182603718	25	AR64307	9003182643073	61	AR82505	9003182825059	69
AR55371	9003182553716	47	AR6042	9003182060429	25	AR64308	9003182643080	61	AR82507	9003182825073	69
AR55425	9003182554256	55	AR6042F	9003182604210	25	AR64309	9003182643097	61	AR82615	9003182826155	74
AR55429	9003182554294	55	AR63010	9003182630103	59	AR64310	9003182643103	61	AR82750	9003182827503	70
AR55435	9003182554355	54	AR63013	9003182630134	59	AR64311	9003182643110	61	AR82850	9003182828500	72
AR55441	9003182554416	45	AR63018	9003182630189	59	AR64313	9003182643134	62	AR82855B	9003182001422	72
AR55448	9003182554485	45	AR63020	9003182630202	59	AR64398	9003182643981	62	AR85003	9003182850037	69
AR55510	9003182555109	54	AR63025	9003182630257	59	AR64803	9003182648030	63	AR85003EB	9003182003655	69
AR55518	9003182555185	54	AR63030	9003182630301	59	AR64805	9003182648054	63	AR85005	9003182850051	69
AR55620	9003182556205	48	AR63035	9003182630356	59	AR64807	9003182648078	63	AR85005EB	9003182003662	69
AR55628	9003182556281	48	AR63040	9003182630400	59	AR64809	9003182648092	63	AR85007	9003182850075	69
AR55630	9003182556304	47	AR63050	9003182630509	59	AR64814	9003182648146	63	AR85007EB	9003182003679	69
AR55700	9003182557004	48	AR63060	9003182630608	59	AR64817	9003182648177	63	AR85009	9003182850099	69
AR55705	9003182557059	48	AR63070	9003182630707	59	AR64818	9003182648184	63	AR85023	9003182850235	69
AR55713	9003182557134	53	AR63080	9003182630806	59	AR64850	9003182648504	63	AR85025	9003182850259	69
AR55715	9003182557158	53	AR63100	9003182631001	59	AR7011	9003182070114	40	AR85027	9003182850273	69
AR55716	9003182557165	53	AR63120	9003182631209	59	AR701199	9003182001712	40	AR85103	9003182851034	70
AR55731	9003182557318	50	AR63140	9003182631407	59	AR7011FP	9003182001705	41	AR85105	9003182851058	70
AR55736	9003182557363	50	AR63200	9003182632008	59	AR7011ZS	9003182001699	41	AR85105EB	9003182003686	70
AR55748	9003182557486	49	AR64010	9003182640102	60	AR7012	9003182070121	40	AR85107	9003182851072	70
AR55775-19	9003182557752	50	AR64013	9003182640133	60	AR701299	9003182001743	40	AR85107EB	9003182003693	70
AR55776-19	9003182557769	50	AR64018	9003182640188	60	AR7012FP	9003182001736	41	AR85115	9003182851157	70
AR55777-19	9003182557776	50	AR64020	9003182640201	60	AR7012ZS	9003182001729	41	AR85117	9003182851171	70
AR55782	9003182557820	49	AR64025	9003182640256	60	AR7012ZW	9003182001750	41	AR85177	9003182851775	70
AR55800	9003182558001	51	AR64030	9003182640300	60	AR7021	9003182070213	41	AR85205	9003182852055	72
AR55801	9003182558018	51	AR64035	9003182640355	60	AR7022	9003182070220	41	AR85227	9003182852277	72
AR55802	9003182558025	51	AR64040	9003182640409	60	AR7030	9003182070305	37	AR85247	9003182852475	72
AR55815	9003182558155	51	AR64050	9003182640508	60	AR7031	9003182070312	37	AR85305	9003182853052	71
AR55816	9003182558162	51	AR64060	9003182640607	60	AR70332	9003182070336	36	AR85309	9003182853090	71
AR55817	9003182558179	51	AR64070	9003182640706	60	AR70339	9003182703395	36	AR85313	9003182853137	71
AR59000	9003182590001	55	AR64080	9003182640805	60	AR7035	9003182070350	36	AR85345	9003182853458	71
AR59820	9003182598205	56	AR64100	9003182641000	60	AR7040	9003182070404	37	AR85345EB	9003182003709	71
AR59850	9003182598502	56	AR64120	9003182641208	60	AR70442	9003182070442	36	AR85700	9003182857005	73
AR59855	9003182598557	56	AR64140	9003182641406	60	AR70449	9003182704491	36	AR85701	9003182857012	73
AR59860-SZ	9003182598601	56	AR64150	9003182641505	62	AR7063	9003182070633	38	AR85702	9003182857029	73

Art. Nr.	EAN	Seite
AR85704	9003182857043	73
AR85704EB	9003182003716	73
AR85707	9003182857074	73
AR85707EB	9003182003723	73
AR85710	9003182857104	73
AR85711	9003182857111	73
AR85712	9003182857128	73
AR86178	9003182861781	74
AR86208	9003182862085	72
AR86308	9003182863082	74
AR86308EB	9003182003730	75
AR86338	9003182863389	74
AR86368	9003182863686	74
AR86508	9003182865086	74
AR86508EB	9003182003747	75
AR86528	9003182865284	74
AR86538	9003182865383	74
AR86538EB	9003182003754	75
AR86568	9003182865680	74
AR86578	9003182865789	74
AR86578EB	9003182003761	75
AR86588	9003182865888	74
AR86708	9003182867080	74
AR86708EB	9003182003778	75
AR86738	9003182867387	74
AR86768	9003182867684	74
AR86778	9003182867783	74
AR86908	9003182869084	74
AR86913	9003182869138	75
AR86915	9003182869152	75
AR86916	9003182869169	75
AR86917	9003182869176	75
AR86928	9003182869282	74
AR86933EB	9003182003785	75
AR86938	9003182869381	74
AR86978	9003182869787	74
AR87026	9003182870264	94
AR87107	9003182871070	94
AR87107B	9003182001491	94
AR87170	9003182871704	91
AR87171	9003182871711	91
AR87173	9003182871735	91
AR87190	9003182871902	91
AR87194	9003182897568	91
AR87198	9003182891672	91
AR87320	9003182873203	64
AR87320	9003182873203	90
AR87440	9003182874408	90
AR87440B	9003182001507	90
AR87610	9003182876105	94
AR87621	9003182876211	93

Art. Nr.	EAN	Seite
AR87621B	9003182001477	93
AR87640	9003182876402	93
AR87640B	9003182001484	93
AR87650	9003182876501	93
AR87652	9003182876525	93
AR87820	9003182878208	91
AR87820B	9003182001040	91
AR87830	9003182878307	91
AR87840	9003182878406	91
AR87900	9003182879007	95
AR87914	9003182879144	95
AR87923	9003182879236	95
AR87924	9003182879243	95
AR9800	9003182098002	103
AR9802	9003182098026	103
VD17135-19	9003182899562	92
VD23012	9003182895298	66
VD23013	9003182230136	67
VD23559	9003182899555	71
VD45087	9003182899265	17
VD55931	9003182898107	53
VD55941	9003182899517	49
VD55966	9003182899531	54
VD559825-20	9003182598250	46
VD559806-19	9003182899999	51
VD559810-19	9003182899685	51
VD559813-19	9003182899494	50
VD85901	9003182899692	73
VD85903	9003182895762	73
VD85906	9003182859061	73
VD85908	9003182859085	73
VD85909	9003182895281	71
VD85920	9003182859207	69
VD85928	9003182859283	70
VD85939	9003182899654	74
VD85942	9003182897926	69
VD860550	9003182895021	75
VD87177	9003182897520	91

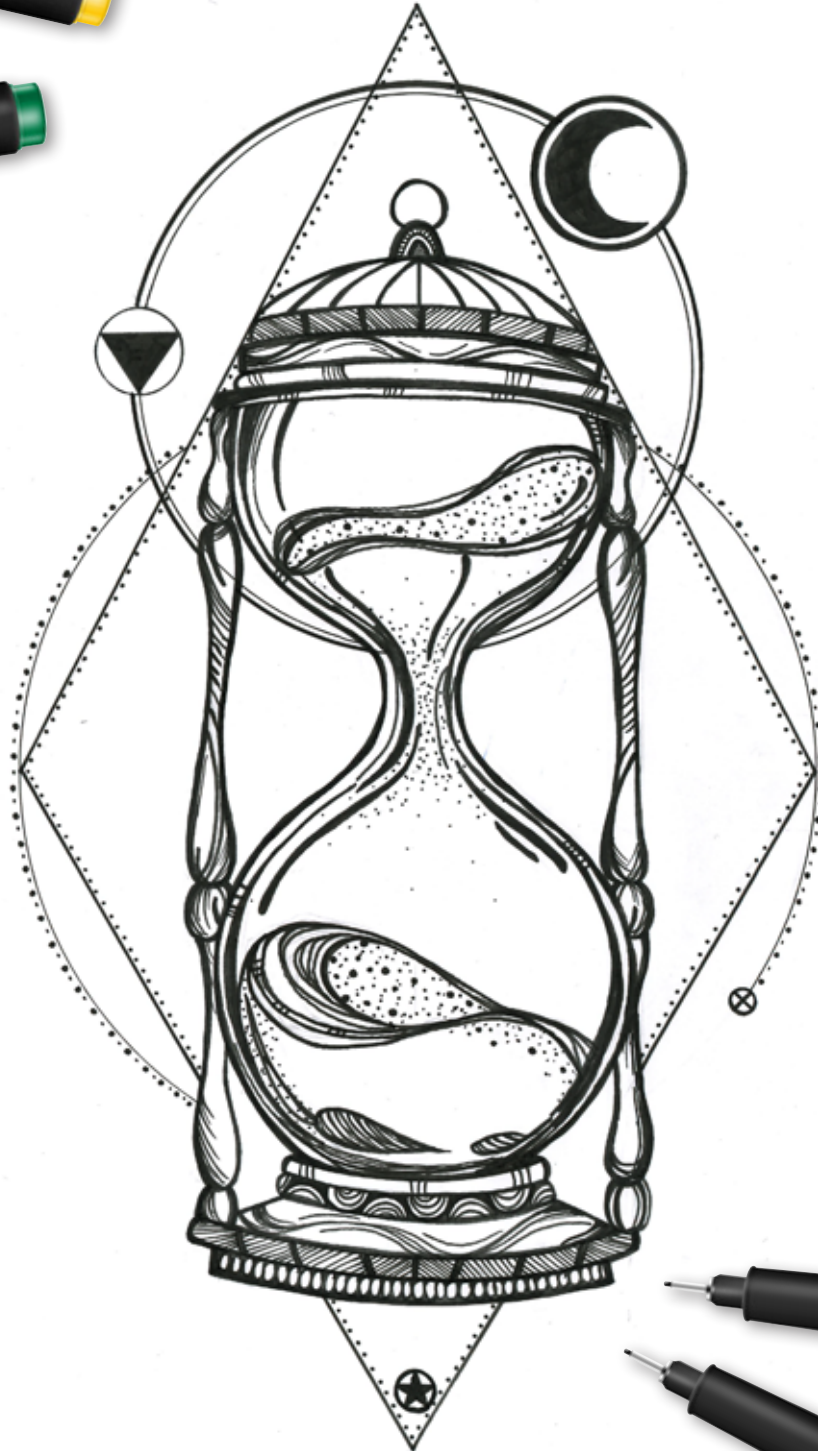

ÖSTERREICH:

GEOTec Schul- und
Bürowaren GmbH
Jakob-Prandtauer-Straße 1
A-6300 Wörgl
Tel.: 0043 5332 7873 - 0
Fax: 0043 5332 7873 - 33
E-Mail: info@geotec.gmbh

DEUTSCHLAND:

Schneider Novus Vertriebs GmbH
Holzhofring 20
D-82362 Weilheim
Tel.: 0049 881 629 29 - 100
Fax: 0049 881 629 29 - 200
E-Mail: info@snv.de

BENELUX:

Kangaro KTC bv
Industrieweg 85
7202 CA Zutphen
Tel.: 0031 575 - 760 060
Fax: 0031 575 - 760 065
E-Mail: sales@kangaro-ktc.nl

SCHWEIZ:

bam best art material AG
Schwimmbadstraße 45
CH-5430 Wettingen 1
Tel.: 056 43019 - 19
Fax: 056 43019 - 15
E-Mail: fdp@bam4u.ch



facebook.com/AristoZeichengerate



youtube.com/AristoZeichengerate